

DEWALT®

Önszintező forgólézer
DCE080RS, DCE080GS

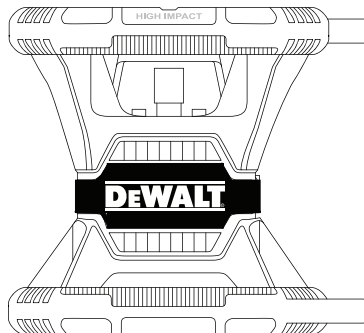

533228 - 05 H

Fordítás az eredeti kezelési útmutató alapján készült

www.2helpU.com



Ábrák

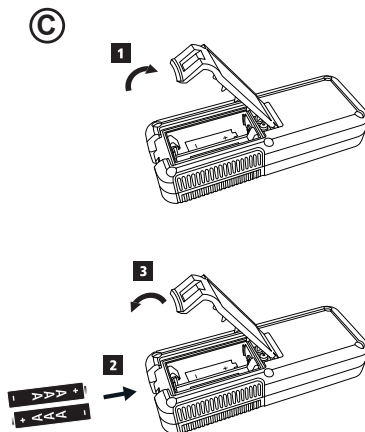
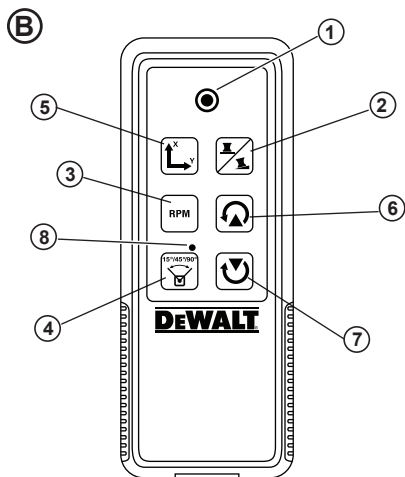
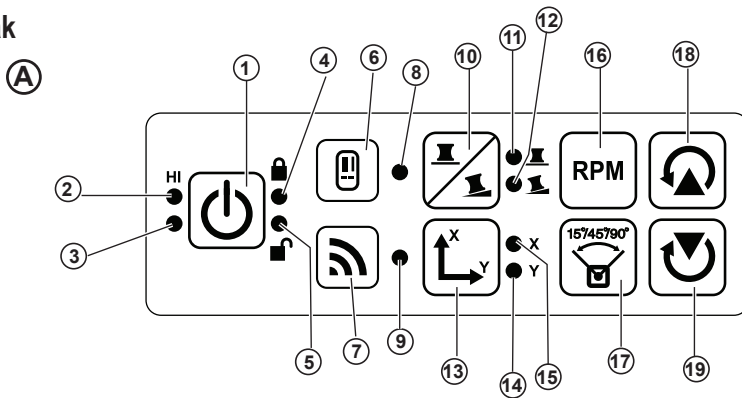

D

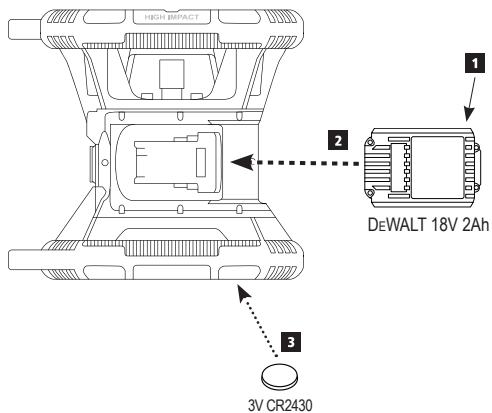

E

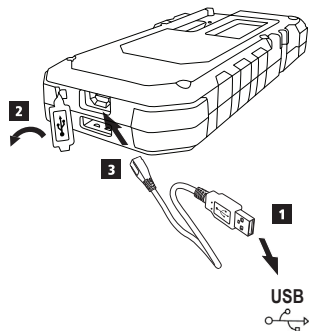

F

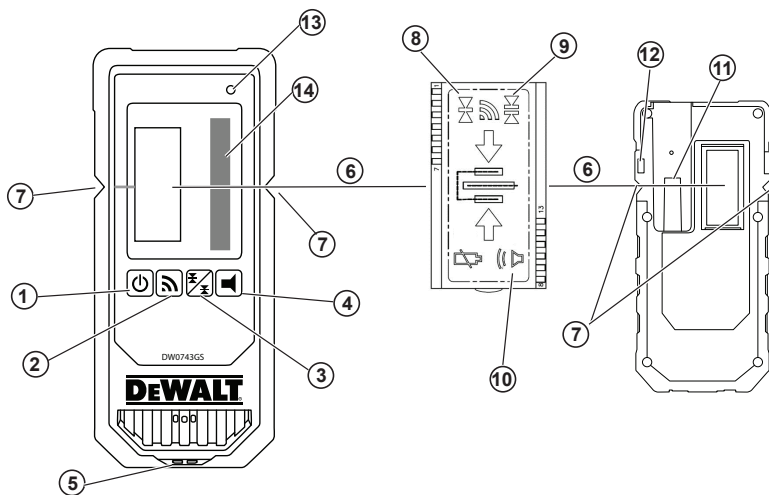

Ábrák

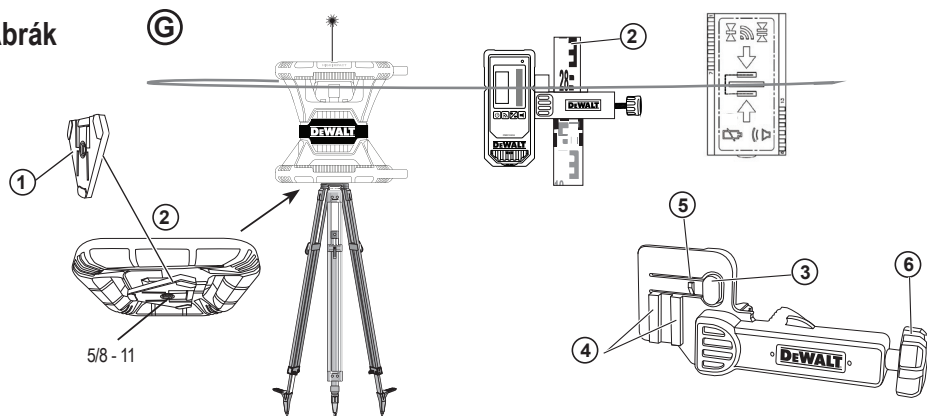

H

1

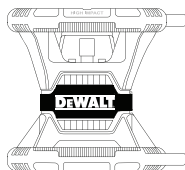

2

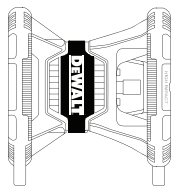

I

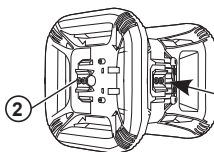

5/8-11"

1

4



①

①

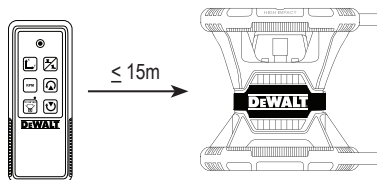

②

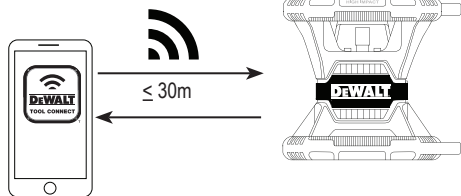

③

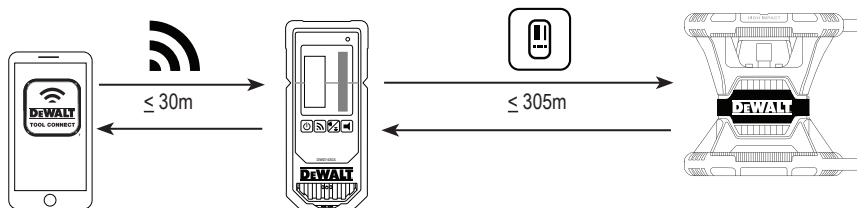

Ábrák

(K)



1

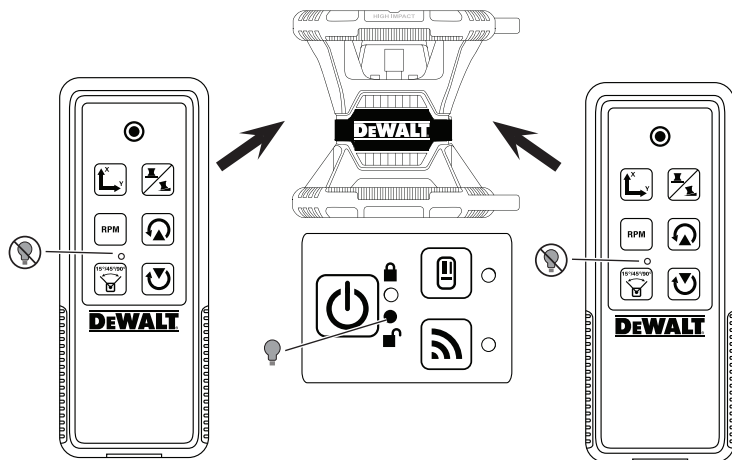

2

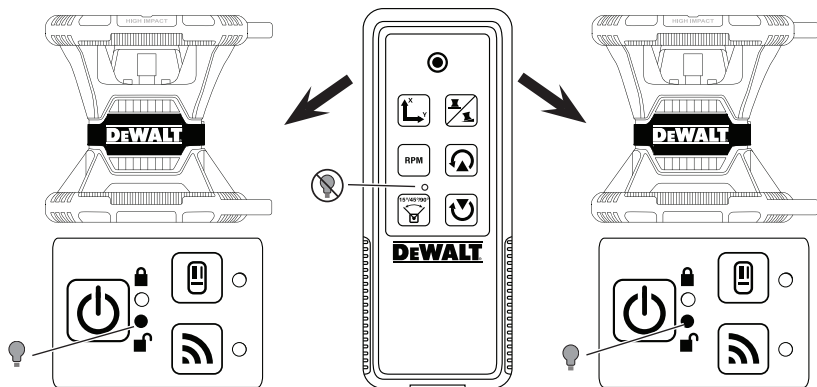

L

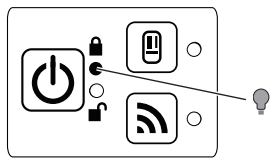
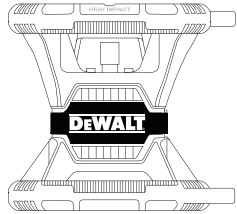
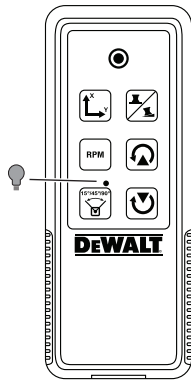

Ábrák

(M)

1

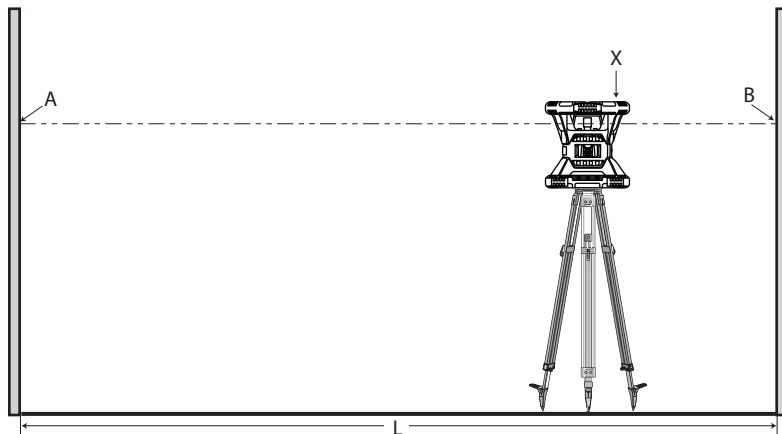

2

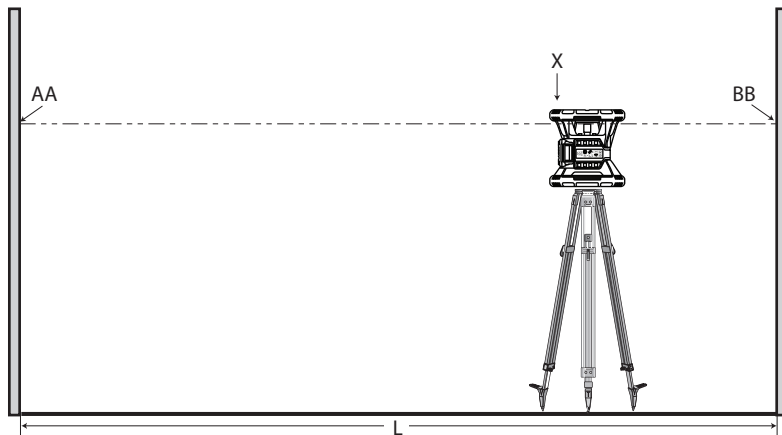

(N)

1

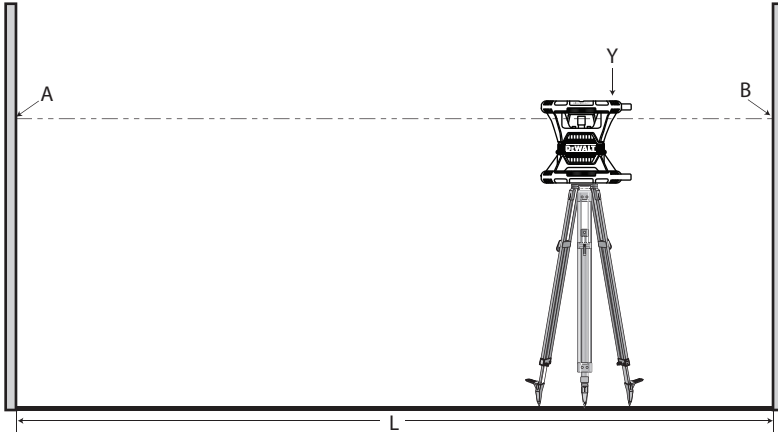

2

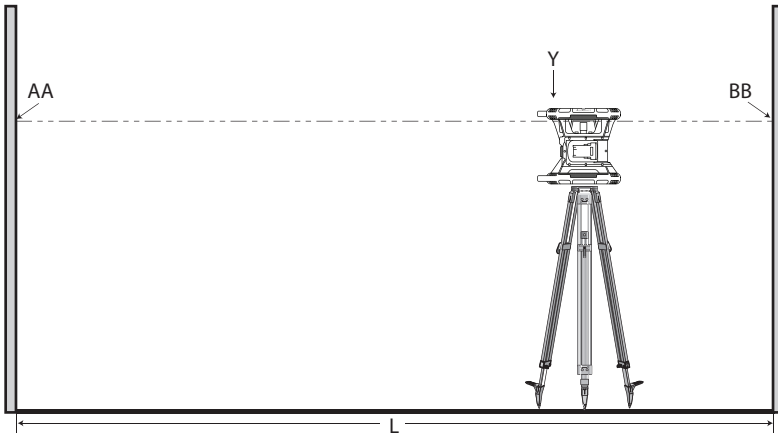

Ábrák

©

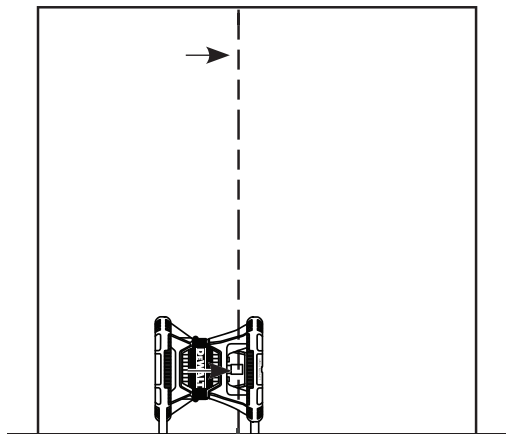

P

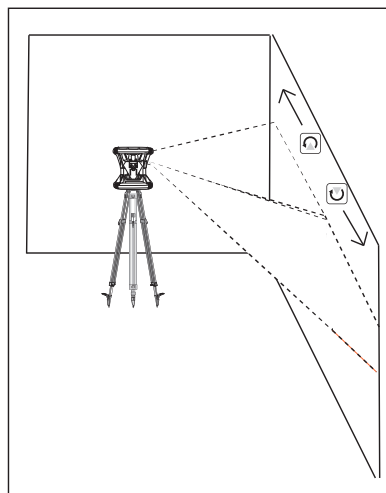

Q

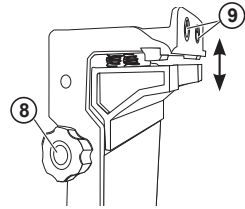
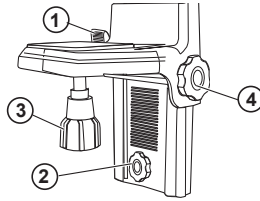
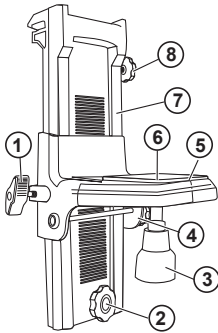

R

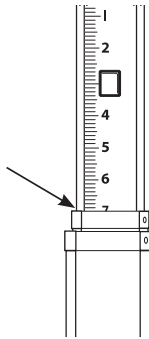

S

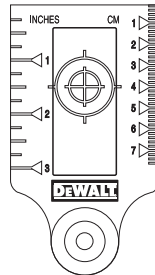

T



Tartalom

- Tájékoztató a lézerről
- A felhasználó biztonsága
- Telepek és tápellátás
- Kezelési tanácsok
- A lézerekészülék bekapcsolása
- Kalibrálás ellenőrzése
- A lézerekészülék használata
- A lézerekészülék távvezérlése
- Tartozékok
- Karbantartás
- Hibaelhárítás
- Szerviz és javítások
- Műszaki adatok

Tájékoztató a lézerről

Az DCE080RS vezeték nélküli forgólézer 2. osztályú lézertermék.

CE megfelelőségi nyilatkozat

Rádióberendezésekre vonatkozó irányelv



DeWALT Forgólézer

DCE080RS, DCE080GS

A DeWALT ezennel kijelenti, hogy a DeWALT DCE080RS/ DCE080GS típusú forgólézer megfelel a 2014/53/EU irányelv, illetve minden alkalmazandó EU irányelv követelményeinek.

Az EU megfelelőségi nyilatkozat teljes szövege lekérhető a DeWALT Industrial Tool Co., DeWALT Europe, D-655-10 cégtől, Idstein, Németország 65509, vagy az alábbi internetes honlapon is elérhető: www.2helpU.com.

Keresse az adattáblán feltüntetett termék- és típusszám szerint.

MINDEN ÚTMUTATÁST OLVASSON EL

A felhasználó biztonsága

Biztonságtechnikai irányelvek

Az alábbi definíciók az egyes figyelmeztető szavakhoz társított veszély súlyosságára utalnak. Kérjük, olvassa át a kézikönyvet, és fordítson figyelmet ezekre a szimbólumokra.



VESZÉLY: Olyan közvetlen veszélyhelyzetet jelez, amely halálos vagy súlyos sérülést okoz.



FIGYELMEZTETÉS: Olyan potenciális veszélyhelyzetet jelez, amely halálos vagy súlyos sérülést okozhat.



VIGYÁZAT: Olyan potenciális veszélyhelyzetet jelez, amely könnyű vagy közepesen súlyos sérülést okozhat.

MEGJEGYZÉS: Olyan, személyi sérüléssel nem fenyegető gyakorlatot jelez, amely anyagi kárt okozhat.

Ha ezzel vagy más DeWALT készülékkel kapcsolatos kérdése vagy észrevétele merül fel, látogasson el a www.2helpU.com internetes honlapra.



FIGYELMEZTETÉS:
Olvasson el és értelmezzen minden útmutatást.
A kézikönyv figyelmeztetései és útmutatásainak figyelmen kívül hagyása súlyos személyi sérülést okozhat. **ŐRIZZE MEG EZEKET AZ ÚTMUTATÁSOKAT.**



FIGYELMEZTETÉS:
Lézersugárzásnak való kitétség. Ne szerelje szét és ne alakítsa át a lézerszintezőt. Nincsenek benne felhasználó által szervizelhető alkatrészek. Az súlyos szemsérülést okozhat.



FIGYELMEZTETÉS:
Veszélyes sugárzás. A kezelőszervek itt megadottaktól eltérő használata vagy itt fel nem sorolt műveletek végzése sugárzásveszélyt teremt.

A lézerekészülék címkéjén a következő szimbólumok lehetnek.

Szimbólum	Jelentése
V	volt
mW	milliwatt
	Figyelmeztetés lézersugárzásra
nm	Hullámhossz nanométerben
2	2. osztályú lézerekészülék

Figyelmeztető címkék

Kényelme és biztonsága érdekében az Ön lézerén a következő címkéket helyeztük el.



FIGYELMEZTETÉS: Sérülés kockázatának csökkentése végett a felhasználónak át kell olvasnia a kezelési kézikönyvet.



FIGYELMEZTETÉS: LÉZERSUGÁRZÁS. NE NÉZZEN KÖZVETLENEN A LÉZERSUGÁRBA. 2. osztályú lézertermék.

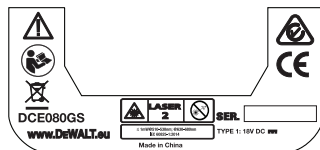
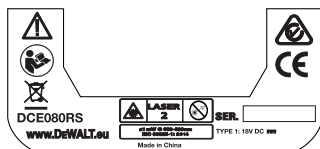

- **Ha nem a gyártó által előírt módon használják, gyengülhet a készülék által nyújtott védelem.**
- **Ne használja a lézert robbanásveszélyes légterben, például ahol gyúlékony folyadékok, gázok vagy por vannak jelen.**
A készülék használatakor szikra keletkezhet, amely begyűjthetja a port vagy gázokat.
- **A használaton kívüli lézerekészüléket gyermekektől és más, használatukban járatlan személyektől elzárt helyen tárolja.**
Képzetlen felhasználó kezében a készülék veszélyt jelent.
- **A készülék szervizét képzett szakembernek KELL végeznie.** Képzetlen személy által végzett szervíz vagy karbantartás sérüléshez vezethet. Az Önhöz legközelebbi DeWALT szervíz elérhetőségét a www.2helpU.com honlapon találja.
- **Ne nézzen optikai készülékkel (pl. távcsővel vagy tranzitműszerrel) a lézersugárba.** Az súlyos szemsérülést okozhat.
- **Úgy helyezze el a műszert, hogy senki ne nézhessen szándékosan vagy véletlenül a lézersugárba.** Az súlyos szemsérülést okozhat.
- **Ne helyezze a lézert tükröző felület közelébe, amely a sugarat valakinek a szemébe tükrözhetné.** Az súlyos szemsérülést okozhat.
- **Kapcsolja ki a lézert, amikor nem használja.** Ha bekapcsolva hagyja, nagyobb annak a veszélye, hogy valaki belenéz a lézersugárba.
- **Semmilyen átalakítást ne végezzen a lézeren.** A készülék átalakítása sugárzásveszélyt teremthet.
- **Ne működtesse a lézert gyerekek közelében, és ne engedje, hogy gyerekek működtessék.** Az súlyos szemsérülést okozhat.
- **Ne távolítsa el és ne tegye olvashatatlanná a figyelmeztető címkéket.** Ha a címkéket eltávolítja, a lézer használói vagy mások tudtukon kívül is sugárzásveszélynek lehetnek kitéve.
- **Egyenletes felületre helyezze a lézerekészüléket.** Ha leesik, megrongálódhat, vagy súlyos személyi sérülést okozhat.

Személyes biztonság

- **Ne veszítse el éberségét, figyeljen a munkájára és használja a józan eszét, amikor lézeres készülékkel dolgozik. Ne használja, ha fáradt, ha gyógyszert, alkohol hatása vagy gyógykezelés alatt áll. Lézerkészülék használata közben egy pillanatnyi figyelmetlenség is súlyos személyi sérülést okozhat.**
- Amikor építési helyszínen dolgozik, használjon megfelelő személyi védőfelszerelést, a védőszemüveget is beleértve.

A készülék használata és gondozása

- **Ne használja a készüléket, ha a kapcsoló nem működőképes.** Bármely készülék használata, amely nem irányítható megfelelően az üzemi kapcsolóval, nagyon veszélyes, ezért azonnal meg kell javíttatni a kapcsolót.
- **A használaton kívüli lézeres készüléket olyan helyen tárolja, ahol gyerekek nem érhetik el. Ne engedje, hogy olyan személyek használják, akik a készüléket és ezeket az útmutatásokat nem ismerik.** Képzetlen felhasználó kezében a lézerkészülék veszélyes.
- **Csak a gyártó által ajánlott tartozékokat használja a készülékéhez.** Az a tartozék, amely megfelelő az egyik készülékhez, másik készüléknél balesetveszélyes lehet.

Telepek és tápellátás

Ez a DeWALT forgólézer bármelyik 18 V-os DeWALT lítium-ion akkucsomaggal használható, de az alábbi típusok kevésbé sérülékenyek, ha esetleg leesnek: minden 1,5 Ah-s és 2 Ah-s DeWALT 18 V-os lítium-ion akku.

Akkucsomag töltése

Az akkucsomagot nem teljesen feltöltött állapotban szállítjuk. Használat előtt töltsen fel a forgólézert DeWALT 18 V-os töltővel.

- **A töltő használata előtt feltétlenül olvasson el minden biztonsági útmutatást.**



FIGYELMEZTETÉS:
NE próbálja az akkucsomagot olyan töltővel

tölteni, amely ebben a kézikönyvben nem szerepel. A töltőt és az akkumulátort kimondottan egymáshoz terveztük.



FIGYELMEZTETÉS:
Gondosan tartsen be az elem címkéjén, csomagolásán és az **Akkumulátor biztonsági kézikönyvében** megadott minden útmutatást és figyelmeztetést.

- 1 Töltéshez csúsztassa be az akkucsomagot a töltőbe az **Akkumulátor biztonsági kézikönyvében** megadott módon.
- 2 Várja meg az akkucsomag teljes feltöltődését.
- 3 Csúsztassa ki az akkucsomagot a töltőből.

TARTSA SZEM ELŐTT: Akkucsomagok utánrendelése esetén a rendelésen tüntesse fel az akkucsomagok katalógusszámát és feszültségét.

A DeWALT 18 V-os akkucsomag behelyezése

- 1 Úgy helyezze be a teljesen feltöltött DeWALT 18 V-os akkucsomagot, hogy a kioldógombja (D① ábra) az Öntől távolodó irányba és jobbra nézzen.
- 2 Nyomja le és tartsa lenyomva az akkucsomag kioldógombját (D① ábra).
- 3 Csúsztassa be teljesen az akkucsomagot a lézerkészülék oldalán lévő sínbe (D② ábra).
- 4 Engedje el a kioldógombot.

Az akkucsomag eltávolítása

- 1 Nyomja le és tartsa lenyomva az akkucsomag kioldógombját (D① ábra).
- 2 Csúsztassa ki az akkucsomagot a készüléken lévő sínjéből.
- 3 Engedje el a kioldógombot.
- 4 Töltéshez illesse be az akkucsomagot a töltőbe az **Akkumulátor biztonsági kézikönyvében** megadott módon.



FIGYELMEZTETÉS:
Az akkumulátorok szétrobbanhatnak vagy

*szívároghatnak, sérülést vagy tüzet okozhatnak. A kockázat csökkentése érdekében tartsa be az **Akkumulátor biztonsági kézikönyvében** megadott útmutatásokat.*

Akkucsomagok tárolása

Tárolásra a hűvös és száraz, közvetlen napfénytől, túl nagy melegtől és hidegtől védett helyek a legalkalmasabbak.

Az akkucsomag és a töltő hosszú ideig tárolható károsodás nélkül. Megfelelő körülmények között 5 évig vagy annál tovább is tárolhatók.

ŐRIZZE MEG EZEKET AZ ÚTMUTATÁSOKAT KÉSŐBBI HASZNÁLATRA

A gomelem behelyezése

Egy gomelem már be van helyezve a lézerekészülék aljába (D③ ábra), ezért a készülék már használható a Bluetooth® kapcsolattal, miután eltávolítja az elem védőburkát. Új lézerekészüléknél az elem védőburkának eltávolításához vagy a gomelem későbbi cseréjéhez végezze el az alábbi lépéseket.

- 1 Óvatosan állítsa fejtetőre a készüléket.
- 2 A készülék alján lévő elemtartó rekesz fedelét csavarja ki, amelynek jelölése **3V CR2430**.
- 3 Emelje le az elemtartó rekesz fedelét, és vegye ki a gomelemet.
- 4 Ha új a lézerekészülék, távolítsa el az elem védőburkát (korong alakú), majd tegye vissza ugyanazt a gomelemet.
- 5 Ha a lézerekészülék nem új, tegyen bele egy új 3V CR2430 gomelemet a tartórekeszbe.
- 6 Óvatosan tegye vissza a helyére az elemtartó rekesz fedelét, és a csavarokkal rögzítse a készülék alján.

Bluetooth®

A BLUETOOTH® SZÓVÉDJEGY ÉS LOGÓ A BLUETOOTH SIG. INC. BEJEGYZETT MÁRKAVÉDJEGYE. A MÁRKAVÉDJEGYEKET LICENC ALAPJÁN HASZNÁLJA A DEWALT. AZ APPLE NÉV ÉS APPLE LOGÓ AZ APPLE INC. USA-BAN ÉS MÁS

ORSZÁGOKBAN BEJEGYZETT MÁRKAVÉDJEGYE. AZ APPLE STORE AZ APPLE INC. EGYIK SZOLGÁLTATÁSÁNAK AZ USA-BAN ÉS MÁS ORSZÁGOKBAN BEJEGYZETT MÁRKAVÉDJEGYE. A GOOGLE PLAY NÉV ÉS A GOOGLE PLAY LOGÓ A GOOGLE INC. MÁRKAVÉDJEGYEI.

Telepek behelyezése a távvezérlőbe

Tegyen új AAA telepeket a távvezérlőbe, hogy azt használhassa a lézerekészülékkel.

- 1 A távvezérlő alján található teleptartó rekesznek a fedelét felemelve nyissa ki a rekeszt (C① ábra).
- 2 Tegyen be két darab AAA méretű új, minőségi és márkás telepet, ügyelve arra, hogy a - és + érintkezőik a teleptartó rekeszben megjelölt helyekre kerüljenek (C② ábra).
- 3 Nyomja a teleptartó rekesz fedelét, amíg az a helyére bepattanva be nem zárul (C③ ábra).

A detektor töltése

A digitális lézerdetektor egy lítium-ion akkuval működik. Az akku feltöltése

- 1 Illessze a töltőkábel USB-s végét az USB aljzatra (E① ábra).
- 2 A detektoron húzza le és oldalirányba a mikro USB aljzat fedelét (E② ábra).
- 3 Illessze a töltőkábel mikro USB-s végét az a detektor mikro USB aljzatára (E③ ábra).
- 4 Teljesen töltse fel a detektort. Az akku töltése közben a detektoron a LED pirosan világít (E⑬ ábra).
- 5 Amikor a detektor LED-je zöldre vált, húzza ki a töltőkábelt.

Kezelési tanácsok

- *Amikor nem használja a lézerekészüléket, kapcsolja ki, hogy hosszabb ideig használhassa az akkumulátor újratöltése nélkül.*
- *Munkájának pontosságáért érdekében gyakran ellenőrizze a lézer kalibrálását. Lásd a **Lézer kalibrálása** cím alatt.*
- *A lézer használata előtt ellenőrizze, hogy a készülék viszonylag egyenletes és biztonságos felületen áll-e.*



- *Mindig jelölje meg a lézervonal vagy lézerpont középpontját. Ha a lézernyaláb különböző részeit különböző időpontokban jelöli meg, hibás mérési eredményt fog kapni.*
- *A munkatávolság és a pontosság növelése végett a lézerkészüléket a munkaterület közepére állítsa.*
- *Ha állványra vagy falra szereli, biztonságosan rögzítse.*
- *Belső térben végzett munkáknál a forgófejt lassú forgása láthatóan fényesebb vonalat, gyorsabb forgása pedig láthatóan folyamatos vonalat eredményez.*
- *A lézersugár láthatóságának növelése érdekében viseljen a lézersugár láthatóságát növelő szemüveget (S ábra) és/ vagy használjon lézer célkártyát (R ábra) a lézernyaláb megkereséséhez.*
- *Számitson arra, hogy szélsőséges hőmérséklet-változások hatására az épületelemek, fémállványok és felszerelések stb. elmozdulhatnak vagy elcsúszhatnak, ami befolyásolhatja a pontosságot. Munka közben gyakran ellenőrizze a készülék pontosságát.*
- *Ha a lézert leejtették vagy erős ütés érte, szakszervizzel ellenőriztesse a készülék kalibrálását, mielőtt újból használni kezdené.*

A lézerkészülék bekapcsolása

- 1 Tegye be a teljesen feltöltött DeWALT 18 V-os akkucsomagot a készülékbe a (D) ábrán látható módon.
- 2 Az üzemi kapcsolót (U) finoman megnyomva kapcsolja be a lézerkészüléket:
 - A bekapcsolt állapotot visszajelző LED (A) (3 ábra) világítani fog.
 - Az önszintező mód automatikusan aktiválódik, és a készülék önszintezést fog végezni. Amint a készülék szintben van, a lézernyaláb az óramutató járásának irányában 600-as percenkénti fordulatszámmal forogni fog.
 - A legutóbbi gombnyomás után 30 másodperccel a **HI mód** (Műszer magassága, anti-drift rendszer) automatikusan aktiválódik és a HI LED (A) (2 ábra) világítani fog. (Letilthatja a **HI módot** úgy, hogy 2 másodpercig lenyomva

tartja a **Dőlés mód** gombot (X). A készülék két hangjelzést ad, és a HI mód LED-je kialszik. **TARTSA SZEM ELŐTT:** amikor a **HI Mode le van tiltva**, a készülék semmilyen mozgást nem képes érzékelni a beállítás után, ezért **nem garantálható a pontosság.**

- 3 Nyomja meg a **mm** (A) (16 ábra) gombot a **lézersugár forgási sebességének** (4 fokozat: 150, 300, 600 és 1200 percenkénti fordulattal) beállításához. **TARTSA SZEM ELŐTT:** A legnagyobb pontosság legfeljebb 600 percenkénti fordulattal érhető el.
- 4 Ha önszintező módban forgásirányt szeretne változtatni, nyomja meg a (V) vagy (W) gombot (A) (16 vagy 19 ábra).
- 5 Nyomja meg a **Páztázó mód** gombot (P) (A) (17 ábra), hogy a lézerkészülék 0°-os, 15°-os, 45°-os vagy 90°-os **szögben** pástázzon.
 - (P) A lézerfejet előre-hátra mozgatja, rövid és fényes lézervonalat létrehozva. Ez a rövid vonal sokkal fényesebb és jobban látható, mint amikor a készülék teljes sebességgel forog.
 - A pástázási zóna iránya a nyílombokkal (V) és a (W) (A) (16 vagy 19 ábra) segítségével vezérelhető.
- 6 Ha a Dőlés mód bekapcsolásához megnyomja a **Dőlés mód** gombot (X), a készülék automatikusan az X tengelyre áll. Ez lehetővé teszi, hogy a kezelő beállítsa a készülék dőlését az X tengely irányában, ahogyan a kalitkán az **X** jelölés mutatja.
 - Bizonyos helyzetekben kívánatos lehet a készüléket az Y tengelyen dönteni. A Dőlés mód iránya az Y és X tengely között oda-vissza átváltható az X-Y gombbal (L) (A) (13 ábra).
 - X tengelyes szintezés használatánál az X tengely LED-je (A) (15 ábra) fog világítani, Y tengelyes szintezésnél pedig az Y tengely LED-je (A) (14 ábra) fog világítani.
- 7 **Dőlés módban** nyomja (V) vagy (W) billentse a lézerfejet fel- és lefelé (állítsa a lézernyaláb magasságát).
 - A (V) vagy (W) gomb minden gyors megnyomására a dőlés 0,01°-kal (1/16" @ 30 ft. vagy 1,6 mm @ 10 m) változik.
 - Ha a (V) vagy (W) gombot 2–10 másodpercig lenyomva tartja, a dőlés 0,01°/mp-ről 0,2°/mp-re változik.



- Ha a  vagy  gombot 10 másodpercnél hosszabb ideig lenyomva tartja, a dőlés 0,2°/mp-re változik.
- 8** A lézerkészülék kikapcsolásához nyomja le és tartsa 3 mp-ig lenyomva az üzemi kapcsolót .
- 9** **MIELŐTT az első projektjénél használja a lézerkészüléket,** kövesse a **Kalibrálás ellenőrzése** című fejezet útmutatásait.





TARTSA SZEM ELŐTT: Amikor ismét megnyomja a **Dőlés mód** gombot , a lézerkészülék visszaáll önszintező módra.

Kalibrálás ellenőrzése

Helyszíni kalibrálás-ellenőrzést gyakran kell végezni. Ebben a részben útmutatásokat talál, hogyan végezze el egyszerűen DeWALT forgólézerének helyszíni kalibrálás-ellenőrzését. A kalibrálás helyszíni ellenőrzése nem pótolja a kalibrálást. Azaz, a helyszíni kalibrálás-ellenőrzések nem korrigálják a készülék vízszintes vagy függőleges szintezési hibáit. Ahelyett csak azt jelzik, hogy a készülék helyesen végzi-e a vízszintes és függőleges szintezést. Az ilyen ellenőrzések nem pótolják a DeWALT márkaszerviz által végzett professzionális kalibrálást.

Vízszintes kalibrálás ellenőrzése (X tengely)

- 1** Helyezzen egy állványt stabilan a padlóra két, egymástól legalább 15 méterre lévő fal közé. Az állvány pontos helye nem létfontosságú.
- 2** Ellenőrizze, hogy az állvány teteje hozzávetőleg szintben van-e.
 - A lézer csak akkor végez önszintezést, ha az állvány teteje a szinthez képest $\pm 5^\circ$ -on belül van.
 - Ha a lézer túl messze van a szinttől, hangjelzést ad, amikor eléri az önszintezési tartomány határát. Ez nem károsítja a lézert, de addig nem működik, amíg az önszintezési tartományon kívül van.
- 3** Csatlakoztasson állványadaptert   ábra) a lézerkészülékhez. Az adapter vízszintes szintezésénél a készülék aljához, függőleges szintezésénél pedig az oldalához szerelhető.

- 4** Tegye a lézerkészüléket a csatlakoztatott adapterrel együtt az állványra, és az állvány menetes gombját csavarja az adapter belső menetébe.
- 5** Úgy helyezze el a készüléket az állvánnyal együtt, hogy az X tengelye közvetlenül az egyik fal felé mutasson (  ábra).
- 6** Kapcsolja be a lézert, és hagyja, hogy végezze az önszintezést.
- 7** A helyet, ahol a lézernyaláb megjelenik a bal oldali falon, jelölje meg **A** pontként, és ahol a lézernyaláb a jobb oldali falon megjelenik, jelölje meg **B** pontként.
- 8** Fordítsa el a készüléket 180° -kal úgy, hogy az X tengely közvetlenül a szemközti fal felé mutasson (  ábra).
- 9** Engedje a lézerkészüléket önszintezésbe.
- 10** A helyet, ahol a lézernyaláb megjelenik a bal oldali falon, jelölje meg **AA**, pontként, és ahol a lézernyaláb a jobb oldali falon megjelenik, jelölje meg **BB** pontként.
- 11** Számítsa ki a **Teljes hibát** az alábbi képlettel:

$$\text{Teljes hiba} = (\text{AA} - \text{A}) - (\text{BB} - \text{B})$$

- 12** Ha a **Teljes hiba** nagyobb, mint a **Megengedett hiba**, amely az alábbi táblázatban a **falak közötti szakaszhoz** megadott megengedhető távolság, a készüléket megbízott szervizzel szervizeltetni kell.

L (A falak közötti távolság)	Megengedett hiba
15 m	1,5 mm
20 m	2 mm
25 m	2,5 mm
30 m	3 mm

Vízszintes kalibrálás ellenőrzése (Y tengely)

- 1** Állítsa az állványt két fal közé, amelyek egymástól legalább 15 m távolságra vannak. Az állvány pontos helye nem létfontosságú.
- 2** Ellenőrizze, hogy az állvány teteje hozzávetőleg szintben van-e.
 - A lézer csak akkor végez önszintezést, ha az állvány teteje a szinthez képest $\pm 5^\circ$ -on belül van.

- Ha a lézer túl messze van a szinttől, hangjelzést ad, amikor eléri az önszintezési tartomány határát. Ez nem károsítja a lézert, de addig nem működik, amíg az önszintezési tartományon kívül van.

- 3 Csatlakoztasson állványadaptert (G1 ábra) a lézerkészülékhez. Az adapter vízszintes szintezésénél a készülék aljához, függőleges szintezésénél pedig az oldalához szerelhető.
- 4 Tegye a lézerkészüléket a csatlakoztatott adapterrel együtt az állványra, és az állvány menetes gombját csavarja az adapter belső menetébe.
- 5 Úgy helyezze el a lézert az állvánnyal, hogy a készülék Y tengelye közvetlenül az egyik fal felé mutasson (M1 ábra).
- 6 Kapcsolja be a lézert, és hagyja, hogy végezze az önszintezést.
- 7 A helyet, ahol a lézernyaláb megjelenik a bal oldali falon, jelölje meg **A** pontként, és ahol a lézernyaláb a jobb oldali falon megjelenik, jelölje meg **B** pontként.
- 8 Fordítsa el az egész készüléket 180°-kal úgy, hogy az Y tengely közvetlenül a szemközti fal felé mutasson (M2 ábra).
- 9 Engedje a lézerkészüléket önszintezésbe.
- 10 A helyet, ahol a lézernyaláb megjelenik a bal oldali falon, jelölje meg **AA**, pontként, és ahol a lézernyaláb a jobb oldali falon megjelenik, jelölje meg **BB** pontként.
- 11 Számítsa ki a **Teljes hibát** az alábbi képlettel:

$$\text{Teljes hiba} = (AA - A) - (BB - B)$$

- 12 Ha a **Teljes hiba** nagyobb, mint a **Megengedett hiba a falak közötti szakaszhoz** megadott megengedhető távolság, a készüléket megbízott szervizzel szervizeltetni kell.

L (A falak közötti távolság)	Megengedett hiba
15 m	1,5 mm
20 m	2 mm
25 m	2,5 mm
30 m	3 mm

Függőleges hiba ellenőrzése

Ehhez az ellenőrzéshez olyan falat vegyen igénybe, amely nem alacsonyabb, mint az a legmagasabb fal, amelynél ezt a forgólézert használni fogják (N ábra).

- 1 Referenciaként szabványos függőónt használva jelölje be a fal tetejét és alját. (Mindenképpen a falat, nem pedig a padlót vagy a mennyezetet jelölje be.)
- 2 Állítsa a forgólézert a stabilan a padlóra, a faltól körülbelül 1 m-re.
- 3 Kapcsolja be a lézert, majd irányítsa a lézerpontot a fal alján található jelölésre.
- 4 A távvezérlőn lévő (N) vagy (N) nyílal (B6) vagy (7) ábra) forgassa a pontot felfelé.
- 5 Ha a pont közepe a fal tetejének jelölésén van, a lézer kalibrálása megfelelő.

A lézerkészülék használata

A lézer használata állványon

- 1 Biztonságosan rögzítve helyezze el az állványt, és állítsa be a kívánt magasságra. A lézerkészülék biztonságos szerelése végett ügyeljen arra, hogy az állványon 5/8"-11 menetű csavar legyen.
- 2 Ellenőrizze, hogy az állvány teteje hozzátétőleg szintben van-e.
 - A lézer csak akkor végez önszintezést, ha az állvány teteje a szinthez képest $\pm 5^\circ$ -on belül van.
 - Ha a lézer túl messze van a szinttől, hangjelzést ad, amikor eléri az önszintezési tartomány határát. Ez nem károsítja a lézert, de addig nem működik, amíg az önszintezési tartományon kívül van.
- 3 Csatlakoztasson állványadaptert (G1 ábra) a lézerkészülék aljához (G2 ábra).
- 4 Tegye a lézerkészüléket a csatlakoztatott adapterrel együtt az állványra, és az állvány menetes gombját csavarja az adapter belső menetébe.

- 5** Kapcsolja be a lézerekészüléket, és engedje önszintezéshez vízszintes módban (H① ábra).
- 6** Ha függőleges módban szeretné használni a készüléket, annak bekapcsolt állapotában a következő lépéseket végezze el:
- Óvatosan vegye le a lézerekészüléket az állványról.
 - Vegye le az állványadapert (①① ábra) a készülék aljáról (①② ábra), és csatlakoztassa az oldalához (①③ ábra).
 - A függőleges helyzetben lévő lézert csatlakoztassa az állványhoz (①④ ábra). A pont lefelé, 6 órához fordul.
 - Az **RP** gomb megnyomásával bizonyosodjon meg arról, hogy a lézer forog.
- 7** Igénye szerint állítsa be a forgási sebességet és a kezelőszerveket (P ábra).

A lézer használata padlón

A lézerszintezőt közvetlenül a padlóra is állíthatja vízszintes és függőleges szintezési munkákhoz, például fal keretezésénél.

- 1** Helyezze a lézert egy viszonylag egyenletes és vízszintes felületre, ahol semmi nincs az útjában, és nincs kitéve rázkódásnak.
- 2** Helyezze a lézert vízszintes beállításba (H① ábra).
- 3** Kapcsolja be a lézerekészüléket, és engedje önszintezéshez vízszintes módban (H① ábra).
- 4** Ha függőleges módban szeretné használni a lézert, forgassa óvatosan úgy, hogy a billentyűzet a tetején legyen (H② ábra). A pont lefelé, 6 órához fordul. Az **RP** gomb megnyomásával bizonyosodjon meg arról, hogy a lézer forog.
- 5** Igénye szerint állítsa be a forgási sebességet és a kezelőszerveket (P ábra).

TARTSA SZEM ELŐTT:





Fali alkalmazásoknál a lézer könnyebben beállítható, ha a forgási sebességet **ORPM**-re állítja, és ha távvezérlővel a készüléket a kontrolljelölésekkel egy vonalba hozza. Távvezérlő segítségével egy személy is elég a lézer beállításához.

A lézer használata detektorral

A detektor működése

Némelyik lézerekészülethez DeWALT digitális lézerdetektor is tartozik. A DeWALT digitális lézerdetektorral erős fényviszonyok között és nagy távolságnál is megtalálható a forgólézer által kibocsátott lézernyaláb.

- A detektor belső térben és a szabadban egyaránt használható, ahol a lézernyaláb nehezen látható.
- A detektor nem használható nem forgó lézerekhez, de kompatibilis a legtöbb forgólézerrel, amelyek vörös (DCE080RS) és zöld (DCE080GS) sugárnyalábot bocsátanak ki.
- A detektor beállítható úgy, hogy jelezze akár a legközelebbi 2 mm-es, akár a legközelebbi 1 mm-es sugárnyaláb helyét.
- A detektor vizuális jelzéseket ad a kijelzőn (F⑥ ábra), és hangjelzéseket a hangszórón (F⑤ ábra) keresztül, hogy jelezze a lézernyaláb helyét.

L (A falak közötti távolság)					
	Szint felett	Kevés-szel szint felett	Szinten	Kevés-szel szint alatt	Szint alatt
Hangje-lzés	Gyors hangje-lzés	Gyors hang-jelzés	Folya-matos hangjelzés	Lassú hang-jelzés	Lassú hang-jelzés
Kijelző ikon					

- A DeWALT digitális lézerdetektor használható detektorrögzítővel vagy a nélkül. Ha a rögzítővel használja, mérőrudra, szintező póznára, gerendára vagy oszlopra (G ábra) is helyezheti. A detektor csatlakoztatása a rögzítőhöz:
 - Nyomja be a rögzítő retesztét (G③ ábra).
 - Csúsztassa a sinjeit (G④ ábra) a detektor hátulján lévő sin köré (F⑩ ábra), amíg a rögzítő gombja (G⑤ ábra)

be nem pattan a detektor hátulján lévő retesznyílásba (F12 ábra).

- Forgassa a rögzítő gombját (G6) az óramutató járásával ellentétes irányba a rögzítő befogópofáinak szétnyitásához.
- Tegye rá a rögzítőt a rúdra (G2 ábra) úgy, hogy a detektor a lézerekészülékkel végzett munkához szükséges magasságon helyezkedjen el.
- Forgassa a rögzítő gombját (G6 ábra) az óramutató járásának irányába a rúdon a rögzítő meghúzásához.

A detektor használata

- 1 A használni kívánt forgólézert a gyártó útmutatása szerint állítsa be és helyezze el. Kapcsolja be, és ellenőrizze, hogy forog-e, és bocsát-e ki lézersugarat.
- 2 A detektor üzemi kapcsolóját lenyomva kapcsolja be a detektort.
- 3 A kijelző ablak alján keresse meg a hangszóró ikont (F10 ábra).
 - A hangjelzés hangerejének csökkentéséhez nyomja meg a hangerő gombot (F4 ábra); a hangszóró ikon melletti mindkét félkör (F10 ábra) el fog tűnni.
 - A hangjelzés kikapcsolásához addig nyomja a hangerő gombot (F4 ábra), amíg a hangszóró ikon el nem tűnik a kijelző ablakból.
- 4 A kijelző ablak felső részén nézze meg a **Pontosság mód** ikont (F8 ábra).
 - A (F8) ikon azt jelzi, hogy a detektor csak akkor végez „szintbeni” leolvasást, amikor a lézernyaláb szinten, vagy legfeljebb 1 mm-rel felette vagy alatta van.
 - Ha a pontosság módot erre: (F8) szeretné megváltoztatni, hogy a detektor „szintbeni” leolvasást, adjon, amikor a sugárnyaláb szinten, illetve kb. 3 mm-rel felette vagy alatta van, nyomja meg egyszer a Pontosság mód gombot (F3 ábra). Ezután a (F9) ikon (F9 ábra) jelenik meg a kijelző ablakban.
- 5 A detektort olyan helyzetbe állítsa, ahol az érzékelő ablak (F14 ábra) a forgólézer által kibocsátott lézernyaláb irányába

néz (G ábra). A detektort a lézernyaláb hozzátvetőleges tartományán belül fel- vagy lefelé mozgatva állítsa középre.

- 6 A jelölővájatok (F7 ábra) segítségével pontosan jelölje be a lézersugár helyzetét.
- 7 Kapcsolja ki a detektort.
 - Nyomja a detektor (H) gombját 3 másodpercig.
 - Ha a forgó lézernyaláb nem jut el a detektor érzékelő ablakához, vagy a detektor egyik gombját sem nyomták le, a detektor kb. 30 perc elteltével kikapcsol.

A lézerekészülék távvezérlése

A lézerekészüléket távolról vezérelheti az alábbi 3 mód valamelyikén:

- **Legfeljebb 15 m távolságról** vezérelheti a lézerekészüléket a távvezérlővel (I1 ábra). Infravörös érzékelők végzik a kommunikációt a távvezérlő és a lézerekészülék között.
- **Legfeljebb 30 m távolságról** a DeWALT® Tool Connect™ alkalmazással csatlakoztathatja a Bluetooth® eszközt a lézerekészülékhez (I2 ábra).
- **Legfeljebb 335 m távolságról** a DeWALT® Tool Connect™ alkalmazással csatlakoztathatja a Bluetooth® eszközt a lézerekészülékhez kapcsolt detektorhoz (I3 ábra). Nyomja meg a Detektor gombot (B) (A6 ábra) a lézerekészüléken, hogy csatlakoztassa hozzá a detektort.

A lézerekészülék vezérlése legfeljebb 15 m távolságról



A DCE080RS/GS távvezérlővel lehetséges a készüléket legfeljebb 15 m távolságról működtetni és beállítani. A távvezérlő LED-je (B1 ábra) jelzi, amikor a DCE080RS lézerekészülék jelet küld.

A lézerekészülék vezérléséhez a távvezérlő mindegyik gombját használhatja. Ha teljesen KI szeretné kapcsolni a DCE080RS/ GS lézerekészüléket a távvezérlővel, nyomja meg az X-Y tengely gombját (B5 ábra) és a **Dőlés mód** gombot (B2 ábra) egyszerre.



Alapértelmezés szerint a lézerekészülék **nincs párosítva** a távvezérlővel (a lézerekészülék **publikus** módban van).

A lézerekészülék és a távvezérlő LED-jei jelezni fogják, hogy a két készülék **nincs** párosítva.

	KIOLDVA publikus módban	ZÁROLVA privát módban
Leírás	A lézerekészülék publikus módban van, ha nincs párosítva távvezérlővel.	A lézerekészülék privát módban van, ha párosítva van távvezérlővel.
	A távvezérlő publikus módban van, ha nincs párosítva lézerekészülékkel.	A távvezérlő privát módban van, ha párosítva van lézerekészülékkel.
Vezérlés	Egy publikus módban lévő lézerekészülék egynél több publikus módban lévő távvezérlővel is vezérelhető (K ① ábra).	Egy privát módban lévő lézerekészülék csak a vele párosított távvezérlővel vezérelhető (L ábra).
	Egy publikus módban lévő távvezérlő egynél több publikus módban lévő lézerekészüléket is vezérelhet (K ② ábra).	Egy privát módban lévő távvezérlő csak a vele párosított lézerekészüléket vezérelheti (L ábra).

LED-ek	A kioldott  LED világítani fog a lézerekészülék billentyűzetén (K ① és K ② ábra).	A zárolt  LED a lézerekészüléken világítani fog (L ábra).
	A zárolt LED a távvezérlőn NEM fog világítani (K ① és K ② ábra).	A zárolt LED a távvezérlőn világítani fog (L ábra).

Lézerekészülék párosítása távvezérlővel

A lézerekészülék és a távvezérlő párosításához nyomja le és tartsa lenyomva egyszerre a lézerekészülék billentyűzetén a  gombot és a távvezérlőn a  gombot. A lézerekészülék és a távvezérlő LED-jei jelezni fogják, hogy a két készülék párosítva van (privát módban).

- A lézerekészülék két hangjelzést ad, és a zárolt  LED (A ④ ábra) a készülék billentyűzetén kettőt villan, majd zöld fényel jelzi, hogy jelenleg csak egy távvezérlő vezérelheti a lézerekészüléket (L ábra)
- A zárolt LED a távvezérlőn (B ⑧ ábra) kettőt villan, majd folyamatos pirosra vált.

Ha megszünteti egy párosított távvezérlő használatát

Ha egy lézerekészülékkel párosított távvezérlő használatát megszünteti, (a távvezérlő **privát** módban van), az a távvezérlő automatikusan visszaáll **publikus** módra. Akkor nem tudja vezérelni vele a lézerekészüléket. A lézerekészülék billentyűzetén a zárolt LED tovább világít, de a lézerekészüléket csak annak billentyűzetével lehet vezérelni.

Ha...	Eredmény
A távvezérlő billentyűzetén egyik gombot sem nyomták le azonnal a lézerekészülékkel való párosítás után.	A távvezérlő 1 percen belül visszaáll publikus módra.

MAGYAR

A távvezérlő billentyűzetén nyomtak le gombokat a lézerekészülékkel való párosítás után.	A távvezérlő 8 órán belül visszaáll publikus módra.
--	---

Ha **privát** módra kívánja visszaállítani a távvezérlőt, hogy ismét vezérelhesse a lézerekészüléket, nyomja le és tartsa lenyomva a távvezérlő billentyűzetének  gombját.

Ha párosított lézerekészüléket kikapcsol

Ha a távvezérlővel párosított lézerekészüléket a készülék billentyűzetével kikapcsolja, újbóli bekapcsolásnál nem áll vissza automatikusan a **privát** módú kapcsolat ugyanazzal a távvezérlővel.



- A lézerekészülékkel párosított távvezérlő **privát** módban marad, a zárolt LED még világít, de nem tudja vezérelni a lézerekészüléket.
- A lézerekészülék az alapértelmezés szerinti **publikus** módra áll, és bármelyik távvezérlővel vezérelhető, kivéve a még **privát** módban lévő távvezérlőkkel.

Ahhoz, hogy a távvezérlőt kioldja és **publikus** módra visszaállítsa, hogy ismét vezérelhesse bármelyik lézerekészüléket, nyomja le és tartsa lenyomva az **RPM** gombot a távvezérlő billentyűzetén.

Távvezérlő alaphelyzetbe állítása **privát** módról



Amikor egy távvezérlő **privát** módban van egy lézerekészülékkel, előfordulhat, hogy alaphelyzetbe kell állítani, hogy újból használni lehessen a lézerekészülékkel.



Forgatókönyv	Visszaállítás módja
Ha lenyomja és lenyomva tartja a lézerekészülék billentyűzetének  gombját, a lézerekészülék Nincs távvezérlő módba lép.	A lézerekészülék billentyűzetén nyomja le és tartsa lenyomva az RPM gombot, hogy a készülék visszaálljon publikus módra, így bármelyik távvezérlővel vezérelhető.

A lézerekészülék privát módba lépett más távvezérlővel történő párosításnál.	Állítsa vissza a lézerekészüléket publikus módra. A lézerekészülék billentyűzetén vagy : <ul style="list-style-type: none">• Nyomja a  gombot 3 másodpercig, hogy kikapcsoljon a készülék, majd nyomja meg a  gombot ismét, hogy bekapcsoljon a készülék, VAGY:• Nyomja le és tartsa lenyomva az RPM gombot.
Ha a zárolt LED világít a távvezérlőn, akkor az másik forgólézerezellel van párosítva.	A távvezérlőt az RPM gomb megnyomásával állítsa vissza publikus módra.

A lézerekészülék vezérlése legfeljebb 30 m távolságról

Bluetooth® segítségével párosíthatja a lézerekészüléket a DeWALT® Tool Connect™ alkalmazással a mobiltelefonján, majd a mobiltelefonnal vezérelheti a lézerekészüléket (1)(2) ábra).

- 1 Akár innen:  , akár innen:  , töltsse le a DeWALT® Tool Connect™ alkalmazást a mobiltelefonjára, majd nyissa meg az alkalmazást.
- 2 A lézerekészüléket kapcsolja be a billentyűzet  gombjával.
- 3 Párosítsa a DeWALT® Tool Connect™ alkalmazást a lézerekészülékkel Bluetooth® kapcsolódáson keresztül.

Párosítás első alkalommal	Korábban párosított
<p>1. A DeWALT® Tool Connect™ alkalmazáson kattintson ide: (+).</p> <p>2. A DeWALT termék típusok listáján jelölje ki: Forgólézer.</p> <p>3. Írjon be nevet a forgólézerhez (pl.: DW080LRS/LGS).</p> <p>4. A lézerekészülék billentyűzetének  gombját nyomja le és tartsa 3-5 másodpercig lenyomva, amíg a Bluetooth® kapcsolódás létre nem jön (amikor a kék LED villogni kezd).</p> <p>5. Ha az alkalmazás a lézerekészülék típusát VÁLASZTÉKBAN LEVŐKÉNT listázza, jelölje ki a készüléket.</p>	<p>A lézerekészülék  gombjával aktiválja a Bluetooth® kapcsolódást.</p>

TARTSA SZEM ELŐTT:

Ha a Bluetooth® kapcsolódás nem aktiválódik, cserélje ki a 18 V-os telepet.





- A DeWALT® Tool Connect™ alkalmazáson jelölje ki a DCE080LRS/LGS forgólézert.
- A DeWALT® Tool Connect™ alkalmazás a lézerekészülékről információt jelenít meg a Diagnosztika képernyőn:
 - Ha a jelenlegi beállítások a „Kedvenc beállítások” között vannak, amelyeket elmentett a lézerekészülékhez, a kijelzőn megjelenik a beállítás neve (pl. Main St - Site 1).
 - Ha a lézerekészüléket leejtették, megbolgyatták stb., az üzeneteket küld a Tool Connect™ alkalmazásnak az Ön tájékoztatása céljából.

- Ha a Nyomon követés funkció be van kapcsolva, az alkalmazás tudni fogja, hol található a lézerekészülék, és értesíti arról, hogy a készüléket elvitték, és most tartományon kívül van. (A Nyomon követés funkció gombemmel működik.)

6 Válasszon MŰVELETEKET.

- Ha egynél több forgólézert használ, és ellenőrizni szeretné, hogy melyikük van az alkalmazással párosítva, nyomja meg az **Azonosítás** gombot a kijelző alsó részén. A párosított lézerekészüléken a  gomb melletti kék LED villogni fog.
- Ha szükséges, engedélyezheti, letilthatja a lézerekészüléket, vagy megszüntetheti a párosítást.



7 Válassza a Forgásvezérlés gombot, ha meg szeretné változtatni a forgólézer beállítását.

- Az  gomb kiválasztásával változtathatja meg a forgási sebességet (150, 300, 600 vagy 1200).
- Jelölje ki a  gombot, és változtassa meg a forgás szögét (0, 15, 45, 90 vagy 360) és a forgás irányát ( vagy ).
- Jelölje ki a  gombot, és válassza a **Dőlés beállítása, Tengely (X vagy Y) beállítása, Dőlés konfigurálása** (%-ban vagy fokban), fok vagy %.

8 Mobiltelefonjával vezérelje a lézerekészüléket.

- Amikor kész, kapcsolja le a lézerekészüléket a **Diagnosztika** képernyőről.

A lézerekészülék vezérlése legfeljebb 335 m távolságról

Bluetooth® segítségével párosíthatja a DW0743DR detektort (vörös lézersugár) vagy a DW0743DG (zöld lézersugár) detektort a DeWALT® Tool Connect™ alkalmazással a mobiltelefonján, majd a mobiltelefonnal vezérelje a lézerekészüléket (  ábra).

- Akár innen:  , akár innen:  , töltsse le a DeWALT® Tool Connect™ alkalmazást a mobiltelefonjára.



- A lézerekészülék billentyűzetén nyomja le a  gombot.

- A lézerekészülék billentyűzetén láthatja, hogy a  gomb melletti kék LED világít-e. Ha a kék LED már világít,

MAGYAR

a lézerkészülék valószínűleg már párosítva van más intelligens készülékkel. A lézerkészülék és a másik eszköz párosítását meg kell szüntetni, és csak ezután lehet párosítani a DeWALT® Tool Connect™ alkalmazással.

- 4** Párosítsa a DeWALT® Tool Connect™ alkalmazást a lézerkészülékkel Bluetooth® kapcsolódáson keresztül.

Párosítás első alkalommal	Korábban párosított
<p>1. A DeWALT® Tool Connect™ alkalmazáson kattintson ide: (+).</p> <p>2. A DeWALT termék típusok listáján jelölje ki: Forgólézer.</p> <p>3. Írjon be nevet a forgólézerhez (pl.: DW080LRS/LGS).</p> <p>4. A lézerkészülék billentyűzetének  gombját nyomja le és tartsa 3-5 másodpercig lenyomva, amíg a Bluetooth® kapcsolódás létre nem jön (amikor a kék LED villogni kezd).</p> <p>5. Ha az alkalmazás a lézerkészülék típusát VÁLASZTÉKBAN LEVŐKÉNT listázza, jelölje ki a készüléket.</p>	<p>A lézerkészülék  gombjával aktiválja a Bluetooth® kapcsolódást. A kék LED világítani fog.</p>

TARTSA SZEM ELŐTT:

Ha a Bluetooth® kapcsolódás nem aktiválódik, cserélje ki a DeWALT 18 V-os telepet.

- 5** Nyomja le a lézerkészülék billentyűzetének  gombját (A) (ábra), hogy csatlakozzon a detektorhoz.
- 6** A DeWALT® Tool Connect™ alkalmazáson nyomja meg a **Detektor hozzáadás** gombot.

- 7** Írjon be egy **nevet** a detektorhoz, majd nyomja meg a **Kapcsolódás** gombot.

- 8** Kapcsolja be a detektort, majd a  gombbal aktiválja a Bluetooth® kapcsolódást.





- 9** A DeWALT® Tool Connect™ alkalmazás a lézerkészülékről információt jelenít meg a **Diagnosztika** képernyőn:

- Ha a jelenlegi beállítások a „Kedvenc beállítások” között vannak, amelyeket elmentett a lézerkészülékhez, a kijelzőn megjelenik a beállítás neve (pl. Main St - Site 1).
- Ha a lézerkészüléket leejtették, megbolygatták stb., az üzeneteket küld a Tool Connect™ alkalmazásnak az Ön tájékoztatása céljából.
- Ha a Nyomon követés funkció be van kapcsolva, az alkalmazás tudni fogja, hol található a lézerkészülék, és értesíti arról, hogy a készüléket elvitték, és most tartományon kívül van. (A Nyomon követés funkció gombjával működik.)

- 10** Válasszon **MŰVELETEKET**.

- Ha egynél több forgólézeret használ, és ellenőrizni szeretné, hogy melyikük van az alkalmazással párosítva, nyomja meg az Azonosítás gombot a kijelző alsó részén. A párosított lézerkészüléken a  gomb melletti kék LED villogni fog.
- Ha szükséges, engedélyezheti, letilthatja a lézerkészüléket, vagy megszüntetheti a párosítását.

- 11** Válassza a **Forgásvezérlés** gombot, ha meg szeretné változtatni a forgólézer beállítását.

- Az  gomb kiválasztásával változtathatja meg a forgási sebességet (150, 300, 600 vagy 1200).
- Jelölje ki a  gombot, és változtassa meg a forgás szögét (0, 15, 45, 90 vagy 360) és a forgás irányát ( vagy ).
- Jelölje ki a  gombot, és válassza a Dőlés beállítása, Tengely (X vagy Y) beállítása, Dőlés konfigurálása (%-ban vagy fokban), fok vagy %.

- 12** Mobiltelefonjával vezérelje a lézerkészüléket.

- 13** Amikor kész, kapcsolja le a lézerkészüléket a **Diagnosztika** képernyőről.

A detektor és az alkalmazás párosításának megszüntetése

Ha meg szeretné szüntetni a detektor és a DeWALT® Tool Connect™ alkalmazás párosítását, és újból a lézérkészülékkel kívánja párosítani a detektort, a következő lépéseket végezze el.

- 1 A DeWALT® Tool Connect™ alkalmazáson szüntesse meg a detektor párosítását a **Diagnosztika** képernyőn.
- 2 Kapcsolja ki a **detektort**.
- 3 Nyomja le a lézérkészülék billentyűzetének  gombját (A 6 ábra), hogy megszüntesse a kapcsolatot a detektorral. Amint a detektor és a lézérkészülék párosítása megszűnt, a lézérkészülék és a DeWALT® Tool Connect™ alkalmazás párosítása automatikusan visszaáll.
- 4 Ezután meggyőződhet arról, hogy a lézérkészülék párosítva van az alkalmazással. A **MŰVELETEK** képernyő alsó részén jelölje ki az **Azonosítás** gombot. A kék LED a párosított lézérkészüléken villogni fog.
- 5 Ezután, ha meg kívánja szüntetni a lézérkészülék és a DeWALT® Tool Connect™ alkalmazás párosítását, azt megteheti a **Műveletek** képernyőn.

Tartozékok

Készülékéhez használható ajánlott tartozékok megvásárolhatók a gyár tulajdonában lévő helyi szervizben.



FIGYELMEZTETÉS:

Mivel nem a DeWALT által javasolt tartozékoknak ezzel a termékkel együtt történő használhatóságát nem tesztelték, az olyan tartozékok használata veszélyes lehet. A sérülés kockázatának csökkentése végett csak a DeWALT® által ajánlott tartozékokat használjon ehhez a forgólézérhez.

Ha bármelyik tartozék megtalálásához segítségre van szüksége, látogasson el webhelyünkre: www.2helpU.com.

Szerelőbilincs

Némelyik lézérkészülék készlethez tartozik szerelőbilincs, amellyel a készülék csatlakoztatható sínhez vagy mennyezeti rácshoz,

hogy segítse az akusztikus mennyezetre szerelést. A szerelőbilincs használatához tartsa be az alábbi útmutatásokat.



VIGYÁZAT:

Mielőtt a lézérkészüléket rögzítené a fal síkjához vagy a mennyezet sarkához, ellenőrizze, hogy a sín vagy a sarok megfelelően rögzítve vannak-e.

- 1 Helyezze a lézert az alaplapra (P 5 ábra), az állandóadapter 5/8–11-es csavarfuratához igazítva (C 1 ábra), a lézérkészülék furatos alsó részéhez (P 6 ábra) csatlakoztatva az alaplapban.
- 2 A rögzítógomb (P 3 ábra) elfordításával rögzítse a lézert.
- 3 A falitartó mérőskálája (P 7) Ön felé nézzen, lazítsa meg a bilincs rögzítógombját (P 8 ábra) a bilincs szétnyitásához.
- 4 Helyezze a bilincs rögzítőit a fali sín vagy a mennyezet sarka köré, és húzza meg a bilincs rögzítógombját (P 8 ábra), hogy a bilincs a sínen záródjon. Mielőtt tovább lépne, ellenőrizze, hogy a rögzítógomb biztonságosan meg van-e húzva.



VIGYÁZAT:

Mindig használjon a bilincs rögzítógombján kívüli drót vagy hasonló anyagú mennyezeti felfüggesztést is, hogy rögzítthesse a lézérkészüléket, miáltal a falhoz erősíti. Fűzze át a drótot a lézérkészülék fogantyúján. A fém védőkalitkán NE fűzze át a drótot. Ezenfelül a biztonság fokozása végett csavarokkal is rögzítheti a falitartót közvetlenül a falhoz. Csavarfuratokat (P 9 ábra) talál a falitartó felső részénél.

- 5 Az alaplap szintbeállító gombjával (P 2 ábra) állítson be egy hozzávetőleges szintet a falhoz képest.
- 6 A készülék fel- és lefelé mozgatva a munkához szükséges magasságra állítható. Miközben támasztja az alaplapot, lazítsa meg a rögzítógombot a falitartó bal oldalán (P 1 ábra).

MAGYAR

7 A fali tartó jobb oldalán lévő állítógombot (P④ ábra) forgatva állítsa fel- vagy lefelé a lézerkészüléket a kívánt magasságra. A mérőskálával (P⑦ ábra) határozza be pontosan a jelölés helyét.

TARTÁS SZEM ELŐTT: Hasznos lehet, ha bekapcsolja az áramot, és a lézerfejet úgy forgatja, hogy az egy pontot helyez az egyik lézerskálára. A DeWALT célkártyáján 38 mm-nél van egy jelölés, ezért a legkönnyebb, ha a lézer kiindulási pontját 38 mm-rel a sín alá határozza meg.

8 Miután beállította a lézert a kívánt magasságra, húzza szorosra a rögzítógombot (P① ábra), hogy a készülék ebben a helyzetben maradjon.

Mérőrúd építkezéshez



VESZÉLY:

SOHA ne használjon mérőrudat viharban vagy elektromos légvezetékkel közelében. Halálos vagy súlyos személyi sérülés történhet.

Némelyik lézerkészlethez mérőrúd is tartozik. A DeWALT mérőrúd mindkét oldalán van mérőskála, és teleszkópszerűen összehajtható. Egy rugós gombbal különböző hosszúságúra állíthatja és rögzítheti. A mérőrúd elülső felén lévő mérőskála számozása az aljánál kezdődik. Ezt használja, amikor a földtől mér, pl. talajegyenetési és szintezési munkáknál.

A mérőrúd hátsó felén található mérőskálával mennyezetek, gerendák stb. magasságát mérheti le. A mérőrúd felső részét teljesen húzza ki, amíg a gombja az előző szelvényben nem reteszeli. Teljesen tolja ki azt a szelvényt, amíg a mellette lévő szelvénybe nem reteszeli, vagy amíg a rúd hozzá nem ér a mennyezethez vagy gerendához. A magasságot ott olvashatja le, ahol az utolsó kihúzott szelvény kilép az előtte lévő lentebbi szelvényből (② ábra).

Célkártya

Némelyik lézerkészülék készlet tartalmaz lézer célkártyát (B ábra), amely segít a lézernyaláb megkeresésében és jelölésében. A célkártya fokozza a lézernyaláb láthatóságát, amikor a nyaláb

keresztezi a kártyát. A kártyán sztenderd és metrikus skála van. A lézernyaláb áthatol a piros műanyagban, és visszaverődik a tükröző szalagról a másik oldalra. A kártya felső részén levő mágnes feladata, hogy a célkártyát a mennyezet sínjeihez vagy acélgerendáihoz tartsa a függőleges és vízszintes helyzet meghatározásához. A legjobb teljesítmény érdekében a célkártya DeWALT logójának Ön felé kell néznie.

A lézersugár láthatóságát növelő szemüveg

Némelyik lézerkészlethez láthatóságot fokozó szemüveg is tartozik (③ ábra).

A szemüveg növeli a lézernyaláb láthatóságát világos környezetben vagy nagyobb távolságoknál, amikor a készüléket belső munkákhoz használják. Ez a szemüveg nem kötelező a lézer kezeléséhez.



FIGYELJ:

Ez a szemüveg nem ANSI által jóváhagyott védőszemüveg, ezért más szerszámok használatakor ne viselje. Ez a szemüveg nem akadályozza meg a lézernyaláb szembe jutását.



FIGYELJ:

A súlyos személyi sérülés veszélyét elkerülendő, még ezzel a szemüveggel se nézzen soha közvetlenül a lézersugárba.

Karbantartás

A lézerkészülék tisztítása és tárolása

- Bizonyos körülmények között az üveglencsére szennyeződés vagy törmelék rakódhat le. Ez befolyásolja a sugár minőségét és hatótávolságát. A lencsét vízzel megnedvesített vattapálcikával kell tisztítani.
- A rugalmas gumiburkolatot nedves, foszformentes (pl. pamut-) ronggyal törölje át. CSAK VIZET HASZNÁLJON — NE használjon tisztító-, vagy oldószereket. Mielőtt a helyére tenné a készüléket, hagyja a levegőn megszáradni.

- Munkájának pontossága érdekében gyakran ellenőrizze a lézer kalibrálását. Nézze át a **Kalibrálás ellenőrzése** című fejezetet.
- A kalibrálás ellenőrzését és más karbantartási munkákat DeWALT márkaszerviznek kell végeznie. A DeWALT egyéves ingyenes szervizszerződése tartalmaz két ingyenes kalibrálás-ellenőrzést.
- Amikor nem használja a lézert, a hozzá mellékelt dobozban tárolja.
- Ne tegye be a dobozba, amíg nedves. A külső részeket puha, száraz ronggyal törölje le, és hagyja a készüléket a levegőn megszáradni.
- Ne tárolja a lézerkészüléket -18 °C-nál alacsonyabb vagy 41 °C-nál magasabb hőmérsékletű helyen.



FIGYELMEZTETÉS:

A szerszám nemfémesei részei soha ne tisztítsa oldószerrel vagy más erős vegyszerrel. Ezek a vegyszerek meggyengíthetik az alkatrészek anyagát. Csak kímélő szappanos vízben megnedvesített ronggyal tisztítsa. Soha ne hagyja, hogy a készülék belsejébe folyadék kerüljön, és ne is merítse a készülék egyik részét sem folyadékba. Ne használjon sűrített levegőt a tisztításhoz.

A detektor tisztítása és tárolása

- A detektor külsején lerakódott szennyeződést és zsírt ronggyal vagy puha, nem fémszálal kefével távolíthatja el.
- A DeWALT digitális lézertdetektor vízálló. Ha véletlenül sárba, nedves betonba vagy hasonló anyagba ejti a detektort, csak húzza ki. Nagynyomású vízzel (pl. nagynyomású mosóval) ne tisztítsa.
- Tárolásra a hűvös és száraz, közvetlen napfénytől, túl nagy melegről és hidegtől védett helyek a legalkalmasabbak.

Hibaelhárítás

Hibaelhárítás a lézerkészüléknél

A készülék riasztási funkciója

A DCE080RS/GS típusba beépített riasztási funkció figyelmezteti a kezelőt, ha a készüléket megbolygatják, miután elvégezte az önszintezést. A lézerkészülék forgása leáll, a vezérlőpanel LED jelzője hangjelzés kíséretében villog.

Állítsa alaphelyzetbe a lézerkészüléket, hogy folytathassa a használatát:

- 1 Az üzemi kapcsolót (☺) 3 másodpercig lenyomva kapcsolja ki a készüléket. A bekapcsolt állapotot jelző LED már nem világít.
- 2 Az üzemi kapcsolót (☺) újból lenyomva kapcsolja be a készüléket.

Hibaelhárítás a detektornál

A detektor nem kapcsol be

- 1 Ügyeljen arra, hogy a lézerkészülék Li-ion akkumulátora teljesen fel legyen töltve.
- 2 Ha nagyon hideg a detektor, fűtött helyen hagyja felmelegedni.
- 3 A detektor üzemi kapcsolóját (☺① ábra) lenyomva kapcsolja be a detektort.
- 4 Ha a detektor még mindig nem kapcsol be, juttassa el az egyik DeWALT szervizbe.

A detektor nem ad hangjelzést

- 1 Ellenőrizze, be van-e kapcsolva a detektor.
- 2 Nyomja meg a hangerő gombot (☺④ ábra). Három fokozata van: erősebb, gyengébb és néma. Ellenőrizze, hogy megjelenik-e a hangszóró ikon a két félkörrel (☺⑩ ábra).
- 3 Ellenőrizze, hogy a forgólézer forog-e, és bocsát-e ki lézersugarat.
- 4 Ha a detektor még mindig nem ad hangjelzést, juttassa el az egyik DeWALT szervizbe.

A detektor hangjelzést ad, de a kijelzőn semmi nem jelenik meg

- 1 Ha nagyon hideg a detektor, fűtött helyen hagyja felmelegedni.
- 2 Ha az LCD kijelző ablak még mindig nem működik, juttassa el a detektort az egyik DeWALT szervizbe.

Szerviz és javítások

Lézerkészülék szerviz

Tartsa szem előtt: Ha szétszereli a lézerkészüléket, elveszti a garanciát.

A termék BIZTONSÁGOSSÁGA és MEGBÍZHATÓSÁGA érdekében a javításokat, karbantartást és beállításokat megbízott szerviznek kell végeznie. Képzetlen személy által végzett szerviz vagy karbantartás sérüléshez vezethet. Az Önhöz legközelebbi DeWALT szerviz elérhetőségét a www.2helpU.com honlapon találja.

A detektor szervizelése

A telepeket kivéve nincs felhasználó által szervizelhető alkatrész a digitális lézerdetektorban. Ne szerelje szét. A lézerdetektoron végzett illetéktelen beavatkozás a garancia elvesztésével jár.

Környezetvédelem



Elkülönítve gyűjtendő. Ezzel a szimbólummal jelölt termékeket és akkumulátorokat tilos a normál háztartási hulladékba dobni. A termékek és akkumulátorok tartalmaznak visszanyerhető vagy újrahasznosítható anyagokat, amelyek csökkentik a nyersanyagigényt. Kérjük, hogy a helyi előírásoknak megfelelően gondoskodjon az elektromos termékek és akkumulátorok újrahasznosításáról. További tájékoztatást a www.2helpU.com honlapon talál.



Akkumulátorok

Akkumulátorok ártalmatlanításakor gondoljon a környezetvédelemre. Érdeklődjön a helyi hatóságoktól az akkumulátorok környezetbarát megsemmisítésének lehetőségeiről.

A lézerekészülék műszaki jellemzői

	DCE080RS	DCE080GS
Lézernyaláb hullámhossza	630-680 nm	515-530nm 630-680nm
Lézerteljesítmény/ lézerezőtálya	≤ 1mw/ 2. OSZTÁLY	
Forgási sebesség	150, 300, 600, 1200 RPM	
Önszintező tartomány	± 5°	
Beltéri látható tartomány	60 m átmérő	80 m átmérő
Tartomány detektorral	600 m átmérő	
Szintezési pontosság @ 600 RPM*	± 1,5 mm 30 m-enként (± 1/16" 100'-anként)	
Áramforrás	DEWALT 18 V-os akkumulátor	
Üzemi hőmérséklet	-10°C - 50°C (14°F - 122°F)	
Tárolási hőmérséklet	-20°C - 70°C (-4°F - 158°F)	
Környezet	Víz- és porálló, IP67 védettség	
* Sztenderd környezeti feltételek MIL-STD-810G szabvány szerint.		

A detektor műszaki jellemzői

	DW0743RS és DW0743RG
Pontosság - Nagy	±1 mm @ 30 m
Pontosság - Kicsi	±2 mm @ 30 m
Áramforrás	Micro USB DC, 5 V
Környezet	Víz- és porálló, IP54 védettség

DeWALT JÓTÁLLÁSI FELTÉTELEK

Gratulálunk Önnek ennek az értékes DeWALT készülék megvásárlásához. Fogyasztó részére értékesített termékeinkre 12 hónap időtartamú **jótállást** vállalunk.

A jótállás a fogyasztó jogszabályból eredő jogait nem érinti.

- 1) A Stanley Black & Decker Hungary Kft. a jótállás, keltek- és termékszavatosság keretében végzett javításokat vagy a termék kicserélését 19/2014. (IV.23.) NCM rendelet és a 151/2003. (IX.22.) Kormányrendelet szerinti vagy a jótállási idő, illetve a keltek- és termékszavatosság jogok érvényesíthetőségének teljes időtartama alatt.
 - a) A fogyasztó jótállási igényét a jótállási (jeggyel érvényesítheti, ezért kérjük az őt érte meg)
 - b) Vésárszlakor a forgalmazónak (kereskedőnek) a jótállási jegyzen fel kell lütnetnie a fogyasztási cikk azonosítására alkalmas megnevezését, típusát, gyártási számát, továbbá – amennyiben van ilyen – azonosításra alkalmas részének meghatározását, illetve a fogyasztó részére történő átadásának időpontját. A jótállási jegyet a forgalmazó (kereskedő) nevében eljáró személynek alá kell írnia és a kereskedés azonosítására alkalmas tartalmú (minimum cégnev, üzlet cím) bélyegzővel olvashatóan le kell bélyegezni. Kérjük, kísérje figyelemmel a jótállási jegy megjelölés érvényesítését, mivel a kijelölt szerviznek a jótállási igény csak érvényes jótállási jeggyel érvényesíthető. Amennyiben a jótállási jegy szabályaitani került kiállításra, jótállási igényvel kérjük forduljon a terméket az Ön részére értékesítő partnerünkhoz (kereskedőhöz). A jótállási jegy szabályaitani kiállítása vagy a fogyasztó rendelkezésre bocsátás elmaradása nem érinti a jótállási érvényesítést. Kérjük, hogy a jótállási jegyben kívánt a nyugtát vagy számlát is szíveskedjen megőrizni a gyorsabb és hatékonyabb ügyintézés érdekében, mert a szerződés megkötése az ellenérték megfizetését (jazzó bizonylatlalt is bizonyítható.)
 - c) Elvezetett jótállási jegyet csak a fogyasztó szerződés létrejöttét igazoló nyugtával vagy számla eltanében tudunk pótolni!
- 2) **Nem terjed ki a jótállás:**
 - a) amennyiben a hiba oka rendeltetésellenes, illetve a mellékelt magyar nyelvű használati kezelési útmutatóban foglaltaktól eltérő használat, atalakítás, szakszerűlen kezelés, helytelen tárolás, elem kár vagy egyéb a vásárlás után a fogyasztó érdeklőben keltetettzetek ok miatt következ be
 - b) azon alkatrészekre, amelyek esetében a meghibásodás a jótállási időn belüli rendeltetéseszerű használat mellett az alkatrészek természetes elhasználódása, kopása miatt következhet be (gy kőllőnösen: lűrészlánc, lűrészlánc, gyulakés, meghajtó), csapágyak, szíjkefe, csillagcserekek)
 - c) a készülék kűllérhelése miatt jelentkező hibákra, amelyek a hűtőmő meghibásodásához, vagy egyéb ebből adódó károkhöz vezetnek;
 - d) a termék nem hivatalos szervizben történt javításából eredő hibákra;
 - e) az olyan károsodásokra, amelyek nem eredeti Black & Decker kiegészítő készülékek és tartozékok használatából adódnak amennyiben a szakszerviz bizonyítja, hogy a hiba a fenti okok valamelyikére vezethető vissza
- 3) A fogyasztó a kijávitás vagy csere iránti igényét a jótállási időn belül a kereskedőnél, illetve kijávitás iránti igényét a jótállási jegyzen feltűntetett javítólazólalánál is érvényesítheti. Termékszavatossági igényét kérjük a jótállási jegyzen feltűntetett gyártónak vagy forgalmazónak szíveskedjen bejelenteni.
 - a) Nem számít bele a jótállási időbe a kijávitási időnek az a rész, amely alatt a fogyasztó a terméket nem tudta rendeltetéseszerűen használni.
 - b) A terméknek a kicserélésével vagy kijávitással érintett részére a jótállási idő újób kezdődik.
 - c) Ha a fogyasztási cikk a vásárlástól (üzembe helyezésétől) számtított három munkanapon belül meghibásodik, a fogyasztó ezen időtartamon belül kérheti annak kicserélését feltéve, hogy a meghibásodás a rendeltetéseszerű használatot akadályozza.

A hiba fennállásának, vagy a rendeltetéseszerű használatot akadályozó mértek megállapításához a kereskedő kérheti a szakszerviz közreműködését.

- d) Amennyiben a jótállási igény bejelentését követően a kereskedő az igény teljesíthetőségéről azonnal nem tud nyilatkozni, úgy őt munkanapon belül kell értesítenie a fogyasztót az álláspontjáról.
 - e) Ha a kijávitás vagy a csere nem lehetséges, a fogyasztó választása szerint műszakig és értékében hasonló készülék kerül felajánlásra, vagy a vételár arányos leszállítására kerül sor, avagy visszafizetése kerül a vételár.
 - f) A termék hibája miatt a fogyasztó a forgalmazótól is követelheti a hiba kijávitását vagy a termék kicserélését a forgalomba hozataltól számtított két év elteltéig (termékszavatosság).
- 4) A jótállás alapján történő javítás során a forgalmazónak, illetve a javítólazólalának (kereskedőnek) örökéneki kell ari, hogy a kijávitást legfeljebb 15 napon belül megfelelő minőségben elvégezze, elvégeztesse.

A jótállás keretében tartozó kijávitás, vagy csere esetén a forgalmazó, illetve a javítólazólalát a jótállási jegyzen köteles feltűntetni:

- a kijávitás iránti igény bejelentésének és a kijávitásra történő átvétel időpontját,
- a hiba okát és a kijávitás módját,
- a termék fogyasztó részére történő visszatérítésének időpontját,
- a kicserélés tényét és időpontját.

A termék meghibásodása esetén a fogyasztót az alábbi jogok illetik meg: Előszörban – választás szerinti – kijávitást vagy kicserélést követelheti. A csereigény akkor megalapozott, ha a termék a fogyasztónak okozott jelentős kényelmetlenség nélkül, megfelelő minőségben és észszerű határidőn belül, értékeökkenés nélkül nem javítható ki, vagy nem kerül kijávitásra.

Ha az előírt módon történő kijávitásra, illetve kicserélésére vonatkozó kötelezettségének a forgalmazó nem tud eleget tenni, a fogyasztó – választása szerint – a vételár arányos leszállítást igényelheti, a hibát a forgalmazó kötségére maga kijávitathatja, vagy eláhat a szerződéstől (a hibás áru visszaszolgáltatásával egyidejűleg kérheti a nyugtán vagy számlán feltűntetett bruttó vételár visszatérítését).

Jelentéketlen hiba miatt elállásnak nincs helye!

Kérjük, hogy a hiba feloldozását követő legrovidőbb időn belül szíveskedjen azt a szervizben vagy a forgalmazónál bejelenteni.

A kijávitást vagy kicserélést - a dolog tulajdonosáigra és a fogyasztó által elvárható rendeltetésére figyelemmel - megfelelő határidőn belül, a fogyasztó érdekeit kímélve kell elvégezni.

Gyártó: Frgalmazó:
Black & Decker Europe, Stanley Black & Decker Hungary Kft
210 Bath Road, Slough, 1016 Budapest,
Berkshire, SL13YD, Mészáros u. 58/B
Egyszerű Királység

Fogyasztó jogvita esetén a fogyasztó a megyei (fűvárosi) kereskedelmi és iparkamarák mellett működő békéltető testület eljárását is kezdeményezheti!

Kereskedő által a vásárlással egyidejűleg kitöltendő

Kereskedő neve és címe:

.....

A fogyasztási cikk megnevezése:.....

Tipusa:.....

Gyártási száma:.....

Szerződéskötés és a termék fogyasztó részére történő átadásának dátuma:.....

P.H.

aláírás

Kereskedő által kitöltendő kicserélés esetén

A fogyasztó a hibás terméket valamennyi tartozékával átadta.

A kicserélés időpontja:

P.H.

aláírás

A hibátlan terméket átvettem.

A kicserélt új termék átvételének időpontja:.....

fogyasztó aláírása**Kijavítás esetén a szerviz tölti ki:****1. javítás**

A kijavítás iránti igény bejelentésének és a kijavításra átvétel időpontja:

.....

A bejelentett hiba oka és a kijavítás módja:

.....

A fogyasztó részére történő visszaadás időpontja:

.....

Amennyiben a termék nem javítható, a csereigény alapos:

igen / nem (aláhúzással jelölendő)

P.H.

aláírás

3. javítás

A kijavítás iránti igény bejelentésének és a kijavításra átvétel időpontja:

.....

A bejelentett hiba oka és a kijavítás módja:

.....

A fogyasztó részére történő visszaadás időpontja:

.....

Amennyiben a termék nem javítható, a csereigény alapos:

igen / nem (aláhúzással jelölendő)

P.H.

aláírás

2. javítás

A kijavítás iránti igény bejelentésének és a kijavításra átvétel időpontja:

.....

A bejelentett hiba oka és a kijavítás módja:

.....

A fogyasztó részére történő visszaadás időpontja:

.....

Amennyiben a termék nem javítható, a csereigény alapos:

igen / nem (aláhúzással jelölendő)

P.H.

aláírás

4. javítás

A kijavítás iránti igény bejelentésének és a kijavításra átvétel időpontja:

.....

A bejelentett hiba oka és a kijavítás módja:

.....

A fogyasztó részére történő visszaadás időpontja:

.....

Amennyiben a termék nem javítható, a csereigény alapos:

igen / nem (aláhúzással jelölendő)

P.H.

aláírás

DeWALT Szervizpartnerek

Stanley Black&Decker Hungary Kft kereskedelmi képviselet			
		Tel.	Fax.
Iroda	1016 Bp. Mészáros u 58/b.	214-05-61 403-65-33	214-69-35

Központi Márkaszerviz			
		Tel/fax	
FIXIT Hungary Kft.	Zsolcai kapu 9-11 3526 Miskolc	+36 46 500 385	blackanddecker@ hu.fixit-service.com https://rma.fixit-service.com/
INOX Kereskedelmi és Szolgáltató Kft.	Szolnoki út 27-29. 6000 Kecskemét	+36 30 370 7033	szerviz@inox.hu www.inox.hu/

CZ ZÁRUČNÍ LIST

PL KARTA GWARANCYJNA

H JÓTÁLLÁSI JEGY

SK ZÁRUČNÝ LIST

DEWALT[®]

CZ měsíců
H hónap

12

PL miesięcy
SK mesiacov

CZ	Výrobní kód	Datum prodeje	Razítko prodejny Podpis
H	Gyári szám	A vásárlás napja	Pecset helye Aláírás
PL	Numer seryjny	Data sprzedaży	Stempel Podpis
SK	Číslo série	Dátum predaja	Pečiatka predajne Podpis

(CZ)

Adresy servisu
Band Servis
Klásterského 2
CZ-140 00 Praha 4
Tel.: 00420 244 403 247
Fax: 00420 241 770 167

Band Servis
K Pasekám 4440
CZ-760 01 Zlín
Tel.: 00420 577 008 550,1
Fax: 00420 577 008 559
<http://www.bandservis.cz>

(H)

FIXIT Hungary Kft.
Zsolcai kapu 9-11
3526 Miskolc
Tel.: +36 46 500 385
e-mail: blackanddecker@hu.fixit-service.com
<https://rma.fixit-service.com/>

INOX Trading and
Manufacturing LLC
Szolnoki út 27-29.
6000 Kecskemét
Tel.: +36 30 370 7033
e-mail: szerviz@inox.hu
www.inox.hu/

(PL)

Adres serwisu centralnego
ERPATECH
ul. Bakaliowa 26
05-080 Mościska
Tel.: 022-8620808
Fax: 022-8620809

(SK)

Adresa servisu
Band Servis
Paulínska ul. 22
SK-917 01 Trnava
Tel.: 00421 335 511 063
Fax: 00421 335 512 624

(CZ) Dokumentace záruční opravy		(PL) Przebieg napraw gwarancyjnych				
(H) A garanciális javítás dokumentálása		(SK) Záznamy o záručných opravách				
CZ	Číslo	Datum příjmu	Datum zakázky	Číslo zakázky	Závada	Razítko Podpis
H	Sorszám	Bejelentés időpontja	Javítási időpont	Javítási munkalapszám	Hiba jelleg oka	Pecset Aláírás
	Jótállás új határideje					
PL	Nr.	Data zgłoszenia	Data naprawy	Nr. zlecenia	Przebieg naprawy	Stempel Podpis
SK	Číslo dodávky	Dátum nahlásenia	Dátum opravy	Číslo objednávky	Popis poruchy	Pečiatka Podpis