

DEWALT®

370122 - 49 BLT

DWE4377

Eesti keel	(Originaaljuhend)	5
Lietuvių	(Originalių instrukcijų vertimas)	18
Latviešu	(Tulkojums no rokasgrāmatas oriģinālvalodas)	31
Русский язык	(Перевод с оригинала инструкции)	45

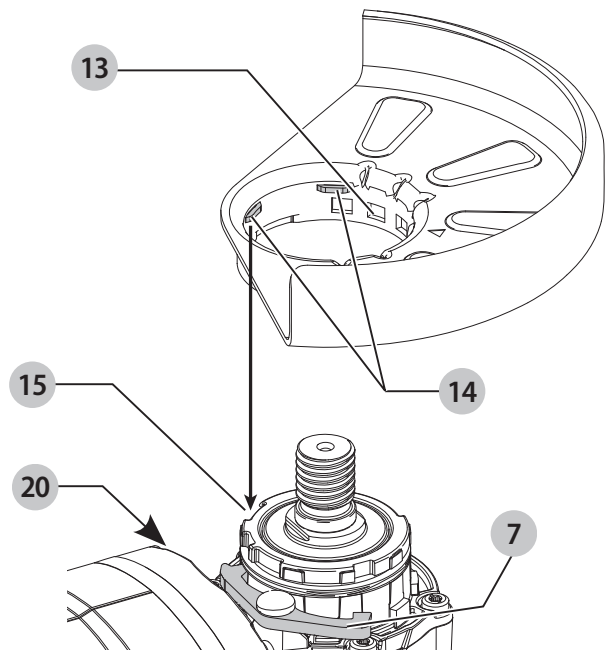
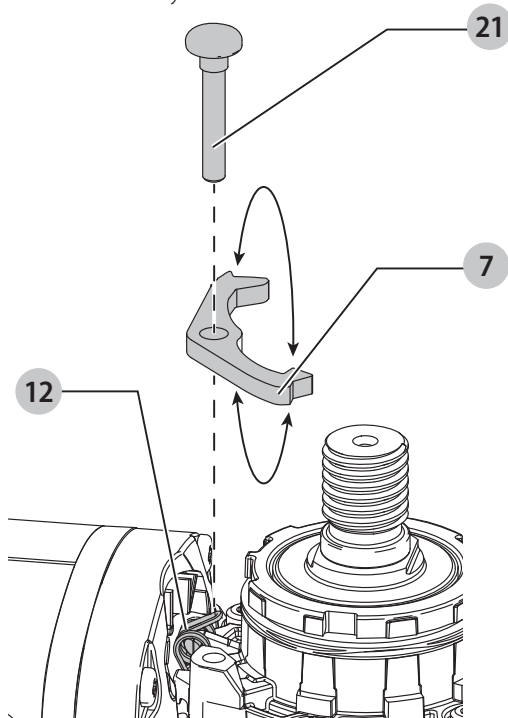
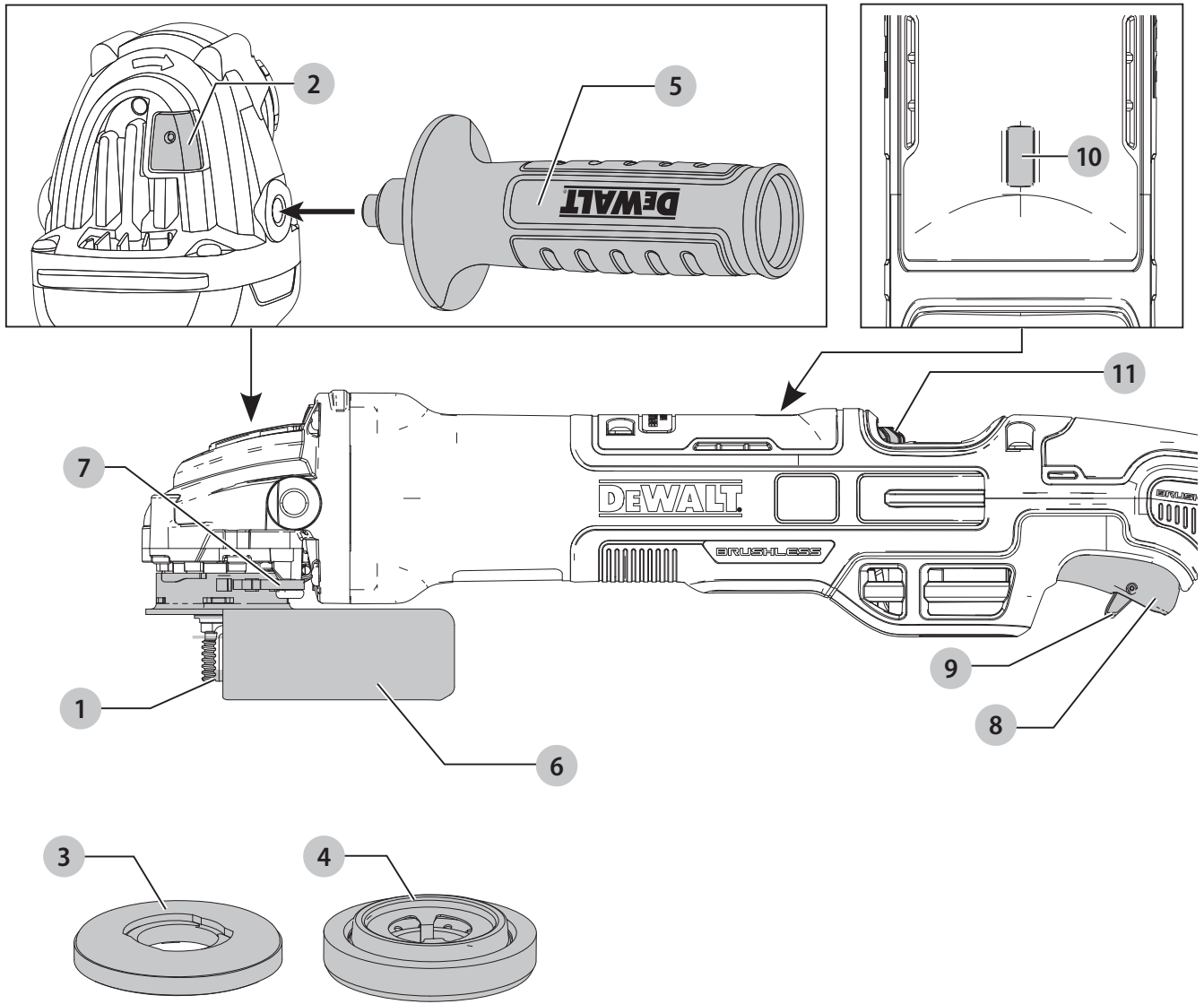

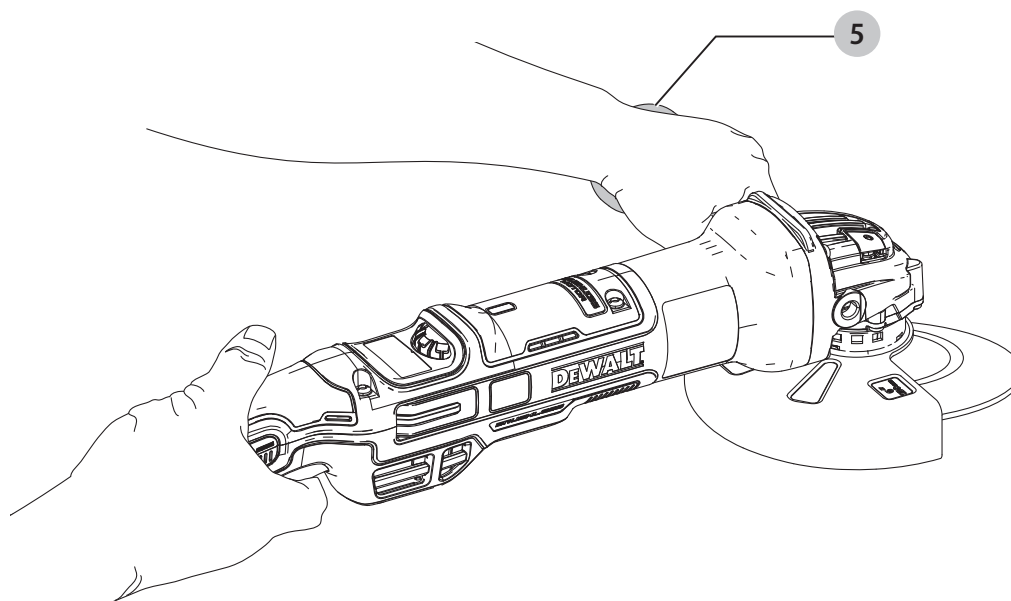
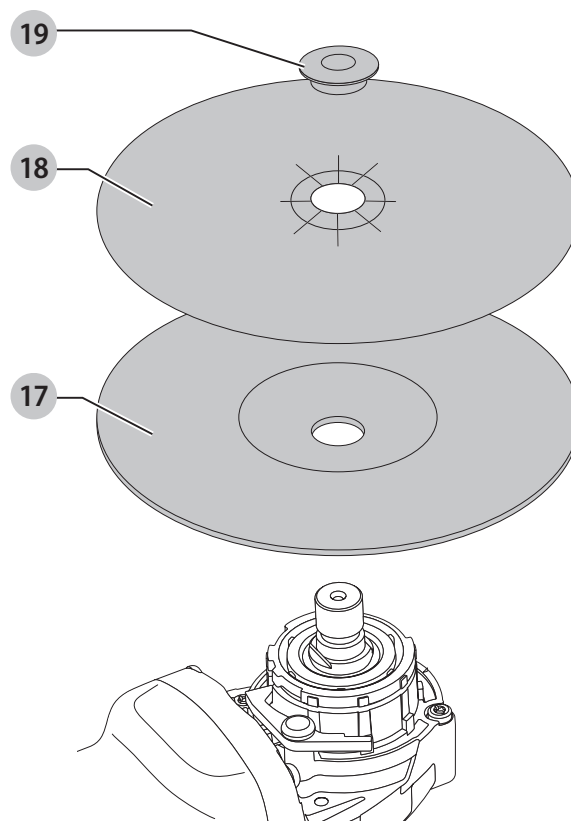
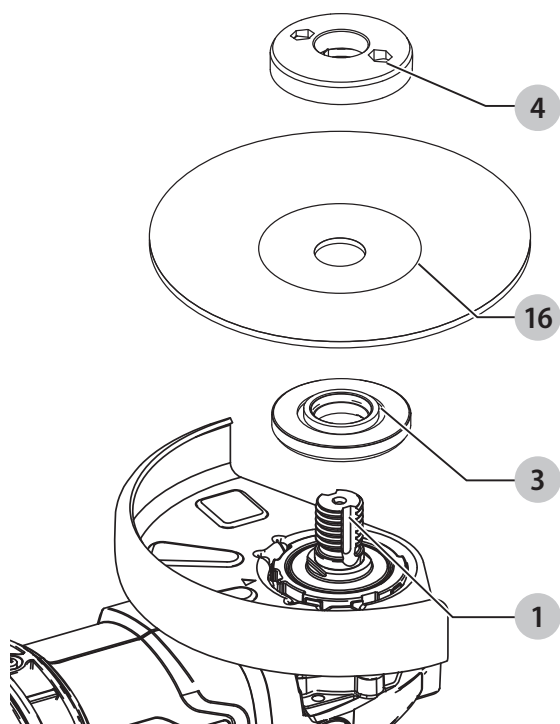

VÄIKE NURKLIHVMAŠIN

DWE4377

Õnnitlused!

Olete valinud DEWALTi tööriista. Aastatepikkused kogemused, põhjalik tootarendus ja innovatsioon teevad DEWALTist ühe usaldusväärsema partneri professionaalsetele elektritööriistade kasutajatele.

Tehnilised andmed

		DWE4377
Pinge	V _{AC}	230V
Tüüp		1
Väljundvõimsus	W	1700
Tühikäigukiirus	p/min	2200–10500
Nimikiirus	p/min	10500
Ketta läbimõõt	mm	125
Ketta paksus (maks.)	mm	6,0
Võlli läbimõõt		M14
Võlli pikkus	mm	18,5
Kaal	kg	2,53

Müra- ja vibratsiooniväärtused (kolme telje vektorsumma) vastavalt standardile EN60745-2-3:

L _{PA} (helirõhu tase)	dB(A)	90
L _{WA} (helivõimsuse tase)	dB(A)	101
K (antud helitaseme määramatus)	dB(A)	3

Pinna lihvimine

Vibratsioonitugevus a _{h,AG} =	m/s ²	8,8
Määramatus K =	m/s ²	1,5

Ketaslihvimine

Vibratsioonitugevus a _{h,DS} =	m/s ²	3,2
Määramatus K =	m/s ²	1,5

Teabelehel esitatud vibratsioonitase on mõõdetud vastavalt standardis EN60745 toodud standardtestile ja seda võib kasutada tööriistade võrdlemiseks. Seda võib kasutada mõju esmasel hindamisel.

! **HOIATUS!** Avaldatud vibratsioonitugevus puudutab tööriista põhiraakendusi. Kui aga tööriista kasutatakse muul viisil, erinevate lisatarvikutega või kui seda on halvasti hooldatud, võib vibratsioonitugevus erineda. Sellisel juhul võib vibratsiooni mõju kogu tööaja kestel olla märkimisväärselt tugevam.

Vibratsiooni mõju hindamisel tuleb arvesse võtta ka seda aega, mil tööriist on välja lülitatud või töötab tühikäigul. See võib märkimisväärselt vähendada vibratsiooni kogu tööaja kestel.

Määrake kindlaks täiendavad ohutusmeetmed kasutaja kaitsmiseks vibratsiooni mõjude eest: tööriistade

ja tarvikute hooldamine, käte hoidmine soojas ja tööprotsesside korraldus.

EÜ vastavusdeklaratsioon

Masinaidirektiiv



Väike nurklihvmasin DWE4377

DEWALT kinnitab, et jaotises „**Tehnilised andmed**“ kirjeldatud seadmed vastavad järgmistele nõuetele:

2006/42/EÜ, EN60745-1:2009+A11:2010, EN60745-2-3:2011+A2:2013+A11:2014 +A12:2014+A13:2015.

Need seadmed vastavad ka direktiividele 2014/30/EL ja 2011/65/EL. Lisateabe saamiseks kontakteeruge DEWALTiga alltoodud aadressil või vaadake kasutusjuhendi tagaküljel olevat infot.

Allkirjutanu vastutab tehnilise toimiku koostamise eest ja on vormistanud deklaratsiooni DEWALTi nimel.

Markus Rompel
Tehnoloogijaht
DEWALT, Richard-Klinger-Straße 11,
D-65510, Idstein, Saksamaa
02.07.2018



HOIATUS! Vigastusohu vähendamiseks lugege kasutusjuhendit.

Definitsioonid. Ohutusjuhised

Allpool toodud määratlused kirjeldavad iga märksõna olulisuse astet. Palun lugege juhendit ja pöörake tähelepanu nendele sümbolitele.



OHT! Tähistab tõenäolist ohuolukorda, mis juhul, kui seda ei väldita, **lõppeb surma või raske kehavigastusega**.



HOIATUS! Tähistab võimalikku ohuolukorda, mis juhul, kui seda ei väldita, **võib lõppeda surma või raske kehavigastusega**.



ETTEVAATUST! Tähistab võimalikku ohuolukorda, mis juhul, kui seda ei väldita, **võib lõppeda kerge või keskmise raskusastmega kehavigastusega**.

NB! Osutab kasutusviisile, mis **ei seostu kehavigastusega**, kuid mis juhul, kui seda ei väldita, **võib põhjustada varalist kahju**.



Tähistab elektrilöögiohtu.



Tähistab tuleohtu.

Elektritööriistadega seotud üldised

hoiatused



HOIATUS! Lugege kõiki selle elektritööriistaga kaasas olevaid hoiatusi, juhiseid, jooniseid ja spetsifikatsioone. Kõigi juhiste täpne järgimine aitab vältida elektrilöögi, tulekahju ja/või raske kehavigastuse ohtu.

HOIDKE KÕIK HOIATUSED JA JUHISED TULEVIKU TARVIS ALLES

Hoiatuses kasutatud mõiste „elektritööriist“ viitab võrgutoitel töötavatele (juhtmega) ja akutoitel töötavatele (juhtmeta) elektritööriistadele.

1) Tööpiirkonna ohutus

- Tööpiirkond peab olema puhas ja hästi valgustatud.** Korralageduse ja puuduliku valgustuse korral võivad kergesti juhtuda õnnetused.
- Ärge kasutage elektritööriistu plahvatusohtlikus keskkonnas, näiteks tuleohtlike vedelike, gaaside või tolmu läheduses.** Elektritööriistad tekitavad sädemeid, mis võivad tolmu või aurud süüdata.
- Hoidke lapsed ja kõrvalised isikud elektritööriista kasutamise ajal eemal.** Tähelepanu hajumisel võite kaotada tööriista üle kontrolli.

2) Elektriohutus

- Elektritööriista pistikud peavad sobima pistikupesaga. Ärge muutke pistikut mis tahes moel. Ärge kasutage maandatud elektritööriistade puhul adapterpistikut.** Muutmata pistikud ja sobivad pistikupesad vähendavad elektrilöögi ohtu.
- Vältige kokkupuudet maandatud pindadega, nagu torud, radiaatorid, pliidid ja külmikud.** Elektrilöögi saamise oht suureneb, kui teie keha on maandatud.
- Vältige elektritööriistade sattumist vihma või niiskuse kätte.** Elektritööriista sattunud vesi suurendab elektrilöögi ohtu.
- Käsitsege juhett ettevaatlikult. Ärge kunagi kasutage elektritööriista juhett selle kandmiseks, tõmbamiseks ega pistiku eemaldamiseks vooluvõrgust. Kaitske juhett kuumuse, õli, teravate servade ja liikuvate osade eest.** Kahjustatud või sassis juhtmed suurendavad elektrilöögi ohtu.
- Kui töötate elektritööriistaga õues, kasutage välitingimustesse sobivat pikendusjuhett.** Välitingimustesse sobiva pikendusjuhtme kasutamine vähendab elektrilöögi ohtu.
- Kui elektritööriistaga töötamine niiskes keskkonnas on vältimatu, kasutage rikkevoolukaitsmega kaitstud voolutoidet.** Rikkevoolukaitsme kasutamine vähendab elektrilöögi ohtu.

3) Isiklik ohutus

- Olge tähelepanelik, jälgige pidevalt, mida teete, ning kasutage elektritööriista mõistlikult. Ärge kasutage elektritööriista väsinuna ega alkoholi,**

narkootikumide või arstimite mõju all olles. Kui elektritööriistaga töötamise ajal tähelepanu kas või hetkeks hajub, võite saada raskeid kehavigastusi.

- Kasutage isikukaitsevahendeid. Kandke alati silmade kaitset.** Isikukaitsevahendid, nagu tolmu mask, mittelibisevad jalanõud, kiiver ja kõrvaklapid, vähendavad vastavates tingimustes kasutamisel tervisekahjustusi.
- Vältige tööriista ootamatut käivitumist. Veenduge enne tööriista ühendamist vooluvõrku ja/või aku paigaldamist, et lüliti on väljalülitatud asendis.** Kandes tööriista, sõrm lüliti, või ühendades toiteallikaga tööriista, mille lüliti on tööasendis, võib juhtuda õnnetus.
- Enne elektritööriista sisselülitamist eemaldage kõik reguleerimis- ja mutrivõtmed.** Tööriista pöörleva osa külge jäetud reguleerimis- või mutrivõti võib tekitada kehavigastusi.
- Ärge küünitage. Seiske alati kindlalt jalgel ja hoidke tasakaalu.** Siis on võimalik ettearvamatutes olukordades tööriista paremini valitseda.
- Riietuge sobival. Ärge kandke lehvivaid rõivaid ega ehteid. Hoidke juuksed, riided ja kindad liikuvatest osadest eemal.** Lehvivad riided, ehted ja pikad juuksed võivad jääda liikuvate osade vahele.
- Kui seadmetega on kaasas tolmu eemaldusliidesed ja kogumisseadmed, siis veenduge, et need on ühendatud ja õigesti kasutatavad.** Tolmukogumisseadme kasutamine võib vähendada tolmu seotud ohte.

4) Elektritööriistade kasutamine ja hooldamine

- Ärge koormake elektritööriista üle. Kasutage konkreetseks otstarbeks sobivat elektritööriista.** Elektritööriist töötab paremini ja ohutumalt võimsusel, mis on tööks ette nähtud.
- Ärge kasutage elektritööriista, kui seda ei saa lülitist sisse ja välja lülitada.** Elektritööriist, mida ei saa juhtida lülitist, on ohtlik ja vajab remonti.
- Enne reguleerimist, tarvikute vahetamist ja tööriista hoiulepanemist eemaldage tööriist vooluvõrgust ja/või eemaldage aku.** Nende ettevaatusabinõude rakendamine vähendab elektritööriista ootamatu käivitumise ohtu.
- Hoidke kasutusel mitteolevaid elektritööriistu lastele kättesaamatus kohas. Ärge lubage tööriista kasutada inimestel, kes tööriista ei tunne või pole lugenud seda kasutusjuhendit.** Oskamatutes kätes on elektritööriistad ohtlikud.
- Hooldage elektritööriistu. Veenduge, et liikuvad osad on õiges asendis ega ole kinni kiilunud, detailid on terved ja puuduvad muud tingimused, mis võivad mõjutada tööriista tööd.** Kahjustuste korral laske tööriista enne edasist kasutamist remontida. Paljude õnnetuste põhjuseks on halvasti hooldatud elektriseadmed.

- f) **Hoidke lõiketarvikud terava ja puhtana.** Õigesti hooldatud, teravate lõikeservadega lõiketarvikud kiiluvad väiksema tõenäosusega kinni ja neid on lihtsam juhtida.
- g) **Kasutage elektritööriista, lisaseadmeid, lõiketerasid jms vastavalt käesolevatele juhistele, võttes arvesse töötingimusi ja teostatavat tööd.** Tööriista kasutamine mittesihotstarbeliselt võib põhjustada ohtliku olukorra.

5) Teenindus

- a) **Laske tööriista korrapäraselt hooldada kvalifitseeritud hooldustehnikul, kes kasutab ainult originaalvaruosi.** Nii tagate elektriseadme ohutuse.

Täiendavad ohutusekirjad

Hoiatused seoses teritamise, lihvimise, traatharjaga töötlemise ja abrasiivsete lõiketöödega

- a) **Käesolev elektritööriist on mõeldud teritus-, lihvimis-, harjamis- ja lõiketöödeks. Lugege kõiki selle elektritööriistaga kaasas olevaid hoiatusi, juhiseid, jooniseid ja spetsifikatsioone.** Kõigi juhiste täpne järgimine aitab vältida elektrilöögi, tulekahju ja/või raske kehavigastuse ohtu.
- b) **Seda elektritööriista ei ole soovitatav kasutada poleerimiseks.** Operatsioonid, mille läbiviimiseks pole elektritööriist mõeldud, võivad põhjustada ohte ja vigastusi.
- c) **Ärge kasutage tarvikuid, mis pole tööriista tootja poolt selleks spetsiaalselt mõeldud ega soovitatud.** See, et tarvikut on võimalik elektritööriistale kinnitada, ei taga veel ohutut kasutamist.
- d) **Tarviku nimikiirus peab olema vähemalt võrdne elektritööriistale märgitud maksimaalse kiirusega.** Tarvikud, mis pöörlevad kiiremini kui lubatud kiirus, võivad puruneda ja tükkideks lennata.
- e) **Tarviku välisläbimõõt ja paksus ei tohi ületada teie elektritööriista niminäitajaid.** Vale suurusega tarvikute puhul ei saa tagada piisavat kaitset ega juhitavust.
- f) **Keermega kinnitatavatel tarvikutel peab olema sobiv keere. Äärikuga kinnitatavate tarvikute võlliava peab sobima ääriku läbimõõduga.** Tarvikud, mis ei sobi elektritööriista kinnitusega, on tasakaalust väljas, vibreerivad liigselt ja võivad põhjustada juhitavuse kaotamise.
- g) **Ärge kasutage kahjustunud tarvikuid. Enne iga kasutuskorda vaadake tarvik üle ja veenduge, et lihvketal ei ole tükkeid ega pragusid, et tugitald ei ole kulunud ega pragunenud ja et traatharjal pole lahtiseid ega katkiseid traate. Kui elektritööriist või tarvik on maha kukkunud, kontrollige seda kahjustuste suhtes või paigaldage kahjustusteta tarvik. Pärast tarviku kontrollimist ja paigaldamist seiske ise ja suunake ka juuresviibijad pöörleva ketta liikumistrajektooriga eemale ning lülitage elektritööriist üheks minutiks tühikäigul**

maksimaalsel kiirusel sisse. Kahjustatud tarvikud purunevad tavaliselt sellel katseajal.

- h) **Kandke isikukaitsevahendeid. Kandke olenevalt seadme kasutamisiisist näomaski või kaitseprille. Kandke vajadusel tolumumaski, kuulmiskaitsevahendeid, kindaid ja põlle, mis peatab väikesed abrasiivsed osakesed või materjalitükid.** Silmade kaitse peab suutma peatada eri tööde juures tekkiva lendava prahi. Tolumumask või respiraator peab suutma filtreerida töö käigus tekkivaid osakesi. Pikaajaline kokkupuude tugeva müraga võib põhjustada kuulmislangust.
- i) **Hoidke kõrvalseisjaid tööpiirkonnast ohutus kauguses. Kõik tööpiirkonda sisenejad peavad kandma isikukaitsevahendeid.** Töödeldava materjali või purunenud tarviku tükid võivad õhku paiskuda ja põhjustada vigastusi väljaspool vahetut tööpiirkonda.
- j) **Hoidke elektritööriista töötamise ajal vaid isoleeritud käepidemetest kohtades, kus lõikeseade võib puutuda kokku varjatud juhtmetega.** Voolu all oleva juhtmega kokkupuutumisel satuvad voolu alla ka elektritööriista lahtised metalloosad ning võivad anda kasutajale elektrilöögi.
- k) **Paigutage juhe pöörlevast tarvikust eemale.** Kui kaotate kontrolli, võite juhtme läbi lõigata või katki rebida ning teie keerlev lisaseade võib teie käe endasse tõmmata.
- l) **Ärge kunagi pange elektritööriista maha, kui tarvik pole täielikult peatunud.** Pöörlev tarvik võib maapinnal pöörlema hakata ja kontrolli alt väljuda.
- m) **Ärge laske elektritööriistal töötada, kui kannate seda oma küljel.** Kogemata pöörleva tarviku vastu puutudes võivad riided selle külge takerduda ja tarviku kasutaja kehasse tõmmata.
- n) **Puhastage regulaarselt elektritööriista õhupilusid.** Mootori ventilaator tõmbab tolmu korpuse sisse ja liigne pulbriki muutunud metalli kuhjumine võib põhjustada elektriõhtu.
- o) **Ärge kasutage elektritööriista kergestisüttivate materjalide lähedal.** Sädemed võivad need materjalid süüdata.
- p) **Ärge kasutage tarvikuid, mille puhul on vajalik jahutusvedelik.** Vee või muu vedela jahutusaine kasutamine võib põhjustada surmava elektrilöögi.

TÄIENDAVALD OHUTUSJUHISED KÕIKIDE TÖÖPROTSESSIDE JAOKS

Tagasilöökk ja seonduvad hoiatused

Tagasilöökk on ootamatu reaktsioon pöörleva ketta, tugitalla, harja või muu tarviku kinnikiilumisele. Riivamine või haakumine põhjustab pöörleva tarviku järsku peatumist, mis omakorda põhjustab juhitamatu elektritööriista liikumise haakepunktis tarviku pöörlemisele vastassuunaliselt.

Näiteks kui lõikeketas riivab töödetaali või takerdub töödetaali sisse, kaevub ketta külg materjali pinda ning selle tagajärjel viskub ketas töödetaalist välja. Olenevalt ketta liikumise suunast

takerdumispunktis võib ketas paiskuda kasutaja suunas või temast eemale. Nendes tingimustes võib lihvketas ka puruneda.

Tagasilöök on tööriista valesti kasutamise ja/või ebaõigete töövõtete tagajärg ja seda saab vältida alltoodud ettevaatusabinõude rakendamisega.

- Hoidke tööriista tugevalt käes ning valige keha ja käe asend, mis võimaldab tagasilöögi jõuga toime tulla. Kasutage alati lisakäepidet, kui see on olemas, et tagasilööki või käivitamise ajal väändemomenti maksimaalselt valitseda.** Kui vastavad ettevaatusabinõud on tarvitusele võetud, saab kasutaja valitseda väändemomendi või tagasilöögi mõju.
- Ärge kunagi asetage oma kätt pöörleva tarviku lähedusse.** Tarvik võib tagasi käe vastu paiskuda.
- Ärge viibige alas, kuhu elektritööriist tagasilöögi korral liigub.** Tagasilöögi toimel paiskub tööriist ketta kinnikiilumisele eelnenud liikumisele vastassuunas.
- Olge eriti ettevaatlik nurkade, teravate servade jm töötlemisel. Vältige pörkumist ja tarviku kinnikiilumist.** Ääred, teravad servad või pörkumine põhjustab tihtipeale pöörleva tarviku kinnikiilumist ja tööriista üle kontrolli kaotamist või tagasilööki.
- Ärge kinnitage sellele tööriistale saeketti, puunikerdustera või hammastega saeketast.** Sellised kettad põhjustavad sageli tagasilööki ja tööriista üle kontrolli kaotamist.

Lihvimis- ja abrasiivsete löiketöödega seotud hoiatused

- Kasutage ainult sellele elektritööriistale soovitatud kettatüüpe ja valitud kettale mõeldud kaitsekate.** Kettad, mis pole elektritööriistaga kasutamiseks mõeldud, ei ole piisavalt varjestatud ning pole ohutud.
- Käiakinnitusega ketaste lihvpind tuleb paigutada kaitsekatte serva tasandist allapoole.** Valesti paigaldatud ketast, mis ulatub läbi kaitsekatte serva tasandi, ei saa piisavalt kaitsta.
- Kaitsekate tuleb kinnitada elektritööriistale tugevalt ja asetada maksimaalse ohutuse tagamiseks sellisesse asendisse, et kasutaja suunas jääks võimalikult vähe paljastatud ketast.** Kaitsekate aitab kaitsta kasutajat purunenud ketta kildude, juhusliku kokkupuute eest kettaga ning sädemetega, mis võivad riided süüdata.
- Kettaid tuleb kasutada ainult sihtotstarbeliselt. Näiteks ärge lihvide löikeketta küljega.** Abrasiivsed löikekettad on mõeldud perifeerseks lihvimiseks ning võivad neile rakenduva külgmise jõu mõju kildudeks puruneda.
- Kasutage alati kahjustamata äärikuid, mis sobivad valitud ketta suuruse ja kujuga. Sobivad äärikud toetavad ketast ja seetõttu vähendavad ketta purunemise ohtu.** Löikeketaste äärikud võivad erineda lihvkettaste äärikutest.
- Ärge kasutage suuremate elektritööriistade kulunud kettaid.** Suuremale elektritööriistale mõeldud ketas ei ole

sobilik väiksema tööriista suuremale kiirusele ning võib puruneda.

Abrasiivsete löiketöödega seotud hoiatused

- Löikeketast ei tohi kinni kiiluda ega sellele liigset survet avaldada. Ärge tehke liiga sügavat löiget.** Ketta ülekoormamine suurendab koormust ning ketas võib kergemini väänduda või löikesse kinni kiiluda, see aga suurendab tagasilöögi ohtu.
- Ärge seiske pöörleva ketta liikumisteel ega selle taga.** Kui töötav ketas liigub teie kehast eemale, võib võimalik tagasilöök ketta ja elektritööriista tagasisuunas otse vastu teid paisata.
- Kui ketas on kinni kiilunud või katkestate löike mingil põhjusel, lülitage elektritööriist välja ja hoidke seda liikumatult, kuni ketas täielikult peatub. Ärge üritage eemaldada löikesoonest liikuvat löikeketast, kuna see võib põhjustada tagasilöögi.** Uurige ja tehke parandusi, et elimineerida ratta sidumise põhjus.
- Ärge taasalustage löiketööd töödeldava materjali löikesoones. Laske kettal jõuda täiskiirusele ning sisestage see ettevaatlikult soonde.** Ketas võib painduda, edasi liikuda või tekitada tagasilöögi, kui tööriist käivitatakse soone sees.
- Paneele või muid suuri detaile töödeldes toestage need, et vähendada ketta pitsumise ja tagasilöögi ohtu. Suured detailid kipuvad oma raskuse all kaarduma.** Toed tuleb paigutada detaili alla löikejoone ja detaili serva lähedale mõlemale poole ketast.
- Tasku löikamisel olemasolevatesse seintesse või teistesse piiratud nähtavusega kohtadesse peate olema eriti ettevaatlik.** Väljaulatuv ketas võib löigata gaasi- või veetorusse, elektrijuhtmetesse või tagasilööki põhjustavatesse objektidesse.

Lihvimistöödega seotud hoiatused

- Ärge kasutage liiga suurt liivapaberilehte. Järgige liivapaberi valimisel tootja soovitusi.** Üle lihvimistalla ulatuv suurem liivapaberileht võib põhjustada löikehaavu, ketta kinnikiilumist või purunemist ja tagasilööki.

Traatharjamistöödega seotud hoiatused

- Arvestage, et harjaseid võib harjast välja lennata ka tavakasutuse korral. Ärge avaldage harjastele liiga suurt survet.** Traadist harjased võivad kergesti tungida läbi õhemate riiete ja/või naha.
- Kui traatharja puhul on soovitatav kasutada kaitsekate, ärge laske kettal või traatharjal kaitsekatte vastu puutuda.** Traatketta või -harja läbimõõt võib töö käigus ja tsentrifugaaljõu mõjul suurened.

Täiendavad ohutusekirjad lihvmasinat kasutamisel

- a) **Ärge kasutage selle tööriistaga tüübi 11 (laieneva avaga) kettaid.** Mittesobivate tarvikute kasutamine võib põhjustada vigastusi.
- b) **Kasutage alati külgakäepidet. Kinnitage käepide tugevalt.** Alati tuleb kasutada külgakäepidet, et tööriist ei väljuks kontrolli alt.

Muud ohud

Ka asjakohaste ohutusnõuete järgimisel ja turvaseadeldiste kasutamisel ei saa teatud ohte vältida. Need on järgmised.

- *Kuulmiskahjustused.*
- *Õhkupaiskuvatest osakestest põhjustatud kehavigastuste oht.*
- *Põletushaavade oht, mida tekitavad kasutamisel kuumenevad tarvikud.*
- *Pikemaajalisest kasutamisest põhjustatud kehavigastuste oht.*

Elektriohutus

Elektrimootor on ette nähtud vaid ühe pinge jaoks. Veenduge alati, et toitepinge vastab andmesildile märgitud väärtusele.

 Teie DEWALTi tööriist on vastavalt standardile EN60745 topeltisolatsiooniga. Seetõttu ei ole maandusjuhete vaja.

Kui toitejuhe on kahjustatud, tuleb see vahetada spetsiaalselt valmistatud juhtme vastu, mis on saadaval DEWALTi hooldusorganisatsiooni kaudu.

 **HOIATUS!** Soovitame kasutada rikkevoolukaitset, mille rakendumisvool on 30 mA või vähem.

Toitepistiku vahetamine (ainult Ühendkuningriik ja Iirimaa)

Kui on vaja paigaldada uus toitepistik, toimige järgmiselt.

- *Kõrvaldage vana pistik ohutult.*
- *Ühendage pruun juhe uue pistiku faasiklemmiga.*
- *Ühendage sinine juhe neutraalklemmiga.*

 **HOIATUS!** Maandusklemmiga ühendusi ei tehta.

Järgige kvaliteetsete pistikutega kaasasolevaid paigaldusjuhiseid. Soovitav kaitse: 13 A.

Pikendusjuhtme kasutamine

Kui pikendusjuhe on vajalik, kasutage heakskiidetud 3-soonelist pikendusjuhete, mis sobib selle tööriista sisendvõimsusega (vt jaotist „**Tehnilised andmed**“). Juhtme ristlõike minimaalne pindala on 1,5 mm²; juhtme maksimaalne pikkus on 30 m. Juhtmerulli kasutamisel kerige juhe alati täielikult lahti.

Pakendi sisu

Pakend sisaldab järgmist:

- 1 Nurklihvmasin
- 1 Kaitsekate
- 1 Külgakäepide
- 1 Tugijäär
- 1 Keermega kinnitusmutter

1 Võtmeta kinnitusmutter

1 Kuuskantvõti

1 Kasutusjuhend

• *Veenduge, et tööriist, selle osad ega tarvikud ei ole transportimisel kahjustada saanud.*

• *Võtke enne kasutamist aega, et kasutusjuhend põhjalikult läbi lugeda ja endale selgeks teha.*

Tähistused tööriistal

Tööriistal on kasutatud järgmisi sümboleid:



Enne kasutamist lugege kasutusjuhendit.



Kandke kõrvade kaitset.



Kandke silmade kaitset.



Elektroniline pidur

Kuupäevakoodi asukoht (joonis C)

Korpusele on trükitud kuupäevakood **20**, mis sisaldab ka tootmisaastat.

Näide:

2018 XX XX

Tootmisaasta

Kirjeldus (joonis A)

 **HOIATUS!** Ärge kunagi ehitage elektritööriista ega selle ühtki osa ümber. See võib lõppeda kahjustuste või kehavigastustega.

- 1 Võll
- 2 Völlilukustusnupp
- 3 Keermeta tugijäär
- 4 Keermega kinnitusäär
- 5 Külgakäepide
- 6 Kaitsekate
- 7 Kaitsekatte vabastushoob
- 8 Päästiklüliti
- 9 Päästiku lukustus
- 10 LED-näidik
- 11 Kiiruselüliti

Ettenähtud otstarve

Teie suure jõudlusega nurklihvmasin on mõeldud professionaalseks käimiseks, lihvimiseks, traatharjamiseks ja lõikamiseks.

ÄRGE kasutage tööriista niisketes või märgades tingimustes ega plahvatusohtlike gaaside või vedelike läheduses.

Vastupidav nurklihvmasin on professionaalne elektritööriist.

ÄRGE lubage lastel tööriista puutuda. Kogenematute kasutajate puhul on vajalik juhendamine.

- **Väikesed lapsed ja nõrk tervis.** See seade ei ole mõeldud ilma järelevalveta kasutamiseks väikeste laste või füüsiliselt nõrkade isikute poolt.
- Seade ei ole mõeldud kasutamiseks isikute (sealhulgas laste) poolt, kelle füüsilised, sensoorsed või vaimsed võimed on piiratud või kellel puuduvad vajalikud kogemused, teadmised ja oskused, välja arvatud juhul, kui neid juhendab nende ohutuse eest vastutav isik. Lapsi ei tohi kunagi jätta selle seadmega üksi.

Osad

E-lülitiga kaitse

Toitelülilil on pinge kadumisel vabastamise funktsioon. Voolukatkestuse või muu ootamatu väljalülitumise korral tuleb tööriista käivitamiseks lüliti lähtestada (sisse ja uuesti välja lülitada).

E-sidur

Sellel seadmel on E-sidur (elektrooniline sidur), mis seiskumise või ketta pitsumise korral lülitab seadme välja, et vähendada tagasilöögi tõttu kasutajale rakenduvat jõumomenti. Tööriista käivitamiseks tuleb lüliti lähtestada (sisse ja uuesti välja lülitada).

Pidur

Päästiklüliti vabastamisel lülitub mootor kohe välja ja elektrooniline pidur peatab kiiresti tarviku, et vältida ootamatut kokkupuudet ja suurendada tootlikkust.

Tagasilöögipidur

Tuvastades pitsumise, takerdumise või kinniilumise, rakendub maksimaalse jõuga elektrooniline pidur, mis peatab kiiresti ketta, vähendab lihvmasina liikumist ja lülitab selle välja. Tööriista käivitamiseks tuleb lüliti lähtestada (sisse ja uuesti välja lülitada).

Püsisidur

Ülekoormuse või seiskumise korral vähendatakse mootori jõumomenti, et kasutaja ei kaotaks tööriista üle kontrolli. Koormuse vähendamisel jõumoment ja pöörete arv suurenevad. Kui tööriist on pikemaks ajaks seiskunud, lülitub see välja ja taaskäivitamiseks tuleb lüliti lähtestada. See funktsioon imiteerib mehaanilist sidurit, ilma et sellega kaasneks osade kulumine.

Elektrooniline sujuvkäivitus

See funktsioon piirab esialgset käivitamiskiirust, võimaldades kiirusel 1 sekundi jooksul järk-järgult kasvada.

LED-näidik (joonis A)

Tavapärase töö ajal põleb roheline LED-näidik **10**, kaitsefunktsiooni aktiveerumisest annab märku punase tule vilkumine. Vilkumismustrite selgitused leiata käesoleva juhendi tagaküljel olevast **LED-näidiku juhendist**.

KOKKUPANEMINE JA SEADISTAMINE



HOIATUS! Et vähendada raskete kehavigastuste ohtu, tuleb elektritööriista enne seadistamist või lisaseadmete/tarvikute paigaldamist ja eemaldamist välja lülitada ning vooluvõrgust eemaldada.

Veenduge, et päästiklüliti on väljalülitatud asendis. Seadme ootamatu käivitamine võib lõppeda vigastustega.

Külgkäepideme paigaldamine (joonis A)



HOIATUS! Enne tööriista kasutamist kontrollige, et käepide on tugevalt kinnitatud.

Kinnitage külgkäepide **5** korralikult reductori ükskõik kummal küljel olevasse avasse. Alati tuleb kasutada külgkäepidet, et tööriist ei väljuks kontrolli alt.

Kaitsekatted



ETTEVAATUST! Kaitsekatteid tuleb kasutada koos kõikide lihvketaste, lõikeketaste, lamellketaste, traatharjade ja traatketastega. Tööriista võib kasutada ilma kaitsekatteta vaid tavaliste liivapaberiga ketaste puhul. Seadmega kaasa antud kaitsekatteid vt jooniselt A. Mõnede rakenduste jaoks tuleb kohalikult edasimüüjalt või volitatud teeninduskeskusest otsa vastav kaitsekate.

MÄRKUS! Servalihvimist ja -lõikamist saab teha tüübi 27 kettaga, mis on mõeldud spetsiaalselt selleks otstarbeks; 6 mm paksused kettad on mõeldud pinna lihvimiseks, samas kui õhemaid tüübi 27 kettaid on vaja tootja etiketi abil kontrollida, kas neid saab kasutada pindlihvimiseks või vaid servalihvimiseks/-lõikamiseks. Tüübi 1 kaitsekate tuleb kasutada mis tahes kettaga, mille puhul on pindlihvimine keelatud. Lõigata tohib ka tüübi 41 ketta ja tüübi 1 kaitsekattega.

MÄRKUS! Sobiva kaitsekatte/tarviku kombinatsiooni valimiseks vaadake **lihvimis- ja lõiketarvikute tabelit**.

Kaitsekatte reguleerimine ja paigaldamine (joonised B ja C)



ETTEVAATUST! Lülitage tööriist enne seadistamist või tarvikute paigaldamist ja eemaldamist välja ning eemaldage pistik vooluvõrgust.



ETTEVAATUST! ENNE tööriista kasutamist tuleb välja selgitada, millisele kaitsekatte reguleerimisvalikule on tööriist seatud.

Reguleerimisvalikud

Kaitsekatte reguleerimiseks haakub kaitsekatte vabastushoob **7** ühega kaitsekatte võrul olevatest joondusavadest **13**, kasutades pörkmehhanismi. Teie lihvmasinal on selle reguleerimiseks kaks võimalust.

- **One-touch™.** Selles asendis on haakuv külg viltu ning liigub järgmisse joondusavasse, kui kaitsekate keeratakse päripäeva (võll on suunatud kasutaja poole), kuid lukustub automaatselt vastupäeva keerates.
- **Two-touch™.** Selles asendis on haakuv külg otse ja rakendusvalmis. See EI liigu järgmisesse joondusavasse, välja arvatud juhul kui kaitsekatte vabastushooba hoitakse all ja samal ajal pööratakse kaitsekate päri- või vastupäeva (võll kasutaja suunas).

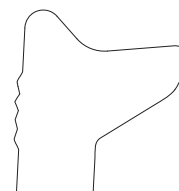

One-Touch™

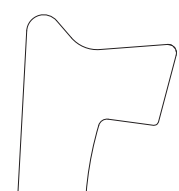

Two-Touch™

Kaitsekatte reguleerimisvalikute seadistus

Kaitsekatte vabastushoova 7 reguleerimine vastavalt soovitud reguleerimisvalikule.

1. Eemaldage T20 otsiku abil kruvi 21.
2. Eemaldage kaitsekatte vabastushoob, märkides üles vedru asendi. Valige soovitud reguleerimisvalikule vastav hoova ots. Ühepuuteline kasutab hoova längus otsa 7, et haakida joondusavad 13 kaitsekatte võrul. Kahepuuteline kasutab kandilist otsa, et haakida joondusavad 13 kaitsekatte võrul.
3. Asetage hoob tagasi, paigutades valitud otsa vedru 12 alla. Veenduge, et hoob on korralikult vastu vedru.
4. Asetage kruvi tagasi ja kinnitage jõumomendiga 2,0–3,0 N-m. Tagage õige paigaldus vedru tagastusega, vajutades kaitsekatte vabastushooba 7.





Kaitsekatte paigaldamine (joonis C)

 **ETTEVAATUST!** Enne kaitsekatte paigaldamist veenduge, et kruvi, hoob ja vedru on õigesti paigaldatud.

1. Kui võll on suunatud kasutaja poole, vajutage kaitsekatte vabastushooba 7.
2. Joondage kaitsekatte käpad 14 reduktori piludega 15.
3. Suruge kaitsekate alla, kuni selle eendid haakuvad, ja keerake neid reduktori rummu soones. Vabastage kaitsekatte vabastushoob.
4. Kaitsekatte paigaldamine:
One-touch™. Keerake kaitsekate päripäeva soovitud töoasendisse. Vajutage ja hoidke kaitsekatte vabastushooba 7, et keerata kaitsekate vastupäeva.
Two-touch™. Vajutage kaitsekatte vabastushooba 7 ja hoidke seda all. Keerake kaitsekate päripäeva või vastupäeva soovitud töoasendisse.
MÄRKUS! Kaitsekatte kere peaks asetsema võlli ja operaatori vahel, et pakkuda operaatorile maksimaalset kaitset. Kaitsekatte vabastushoob peaks asetuma klõpsatusega ühte selle võrul olevatest joondusavadest 13. See tagab, et kaitsekate on tugevalt kinni.
5. Kaitsekatte eemaldamiseks korrake punkte 1–3 vastupidises järjekorras.

Äärikud ja kettad

Rummuta ketaste paigaldamine (joonis D)

-  **HOIATUS!** Kui äärikuid ja/või ketast ei õnnestu korralikult paigaldada, võivad tagajärjeks olla rasked vigastused (või tööriista või ketta kahjustus).
-  **ETTEVAATUST!** Tüübi 27 lihvkettastega ning tüübi 41/42 löikekettastega tuleb kasutada kaasasolevaid äärikuid. Lisateavet vaadake lihvimis- ja löiketarvikute tabelist.
-  **HOIATUS!** Abrasiivsete löikekettaste ja teemantkatttega löikekettaste kasutamisel on nõutav suletud kahepoolne löikeketta kaitsekate.
-  **HOIATUS!** Kahjustunud ääriku või kaitsekatte kasutamise või nõuetekohase ääriku ja kaitsekatte mittekasutamise tagajärjeks võib olla vigastus ketta purunemise ja kettaga kokkupuute tõttu. Lisateavet vaadake lihvimis- ja löiketarvikute tabelist.

1. Asetage tööriist lauale, kaitsekate ülespoole.
2. Paigaldage keermeta tugiäärik 3 võllile 1 nii, et kõrgendatud keskosa (loots) oleks suunatud ketta poole.
3. Asetage ketas 16 tugiääriku vastu nii, et ketas asetseks tugiääriku kõrgendatud keskosa (loots) keskmes.
4. Hoides võllilukustusnuppu all, nii et kuuskantsüvendid on suunatud kettast eemale, keerake keermega kinnitusäärikut 4 võllil nii, et käpad haakuksid kahe võllis oleva piluga.
5. Võllilukustusnuppu all hoides pingutage keermega kinnitusäärikut 4 kuuskantvõtmega.
6. Ketta eemaldamiseks vajutage võllilukustusnupp alla ja keerake keermega kinnitusäärik lahti.

Lihvketta tugitala paigaldamine (joonis E)

MÄRKUS! Nn kiudpolümeerketastega, mille puhul kasutatakse tugitalda, pole vaja kasutada kaitsekate. Kuna paljude nende tarvikute puhul pole kaitsekate vaja, ei pruugi õnnestuda kaitsekate korralikult paigaldada.

 **HOIATUS!** Kui äärikut/kinnitusmutrit/ketast ei õnnestu korralikult paigaldada, võivad tagajärjeks olla rasked vigastused (või tööriista või ketta kahjustus).

 **HOIATUS!** Kui lihvimine on lõpetatud, tuleb paigaldada lihvketta, löikeketta, lamellketta, traatharja või traatketta kasutamiseks nõuetekohane kaitsekate.

1. Asetage või keerake tugitald 17 võllile.
2. Asetage lihvketas 18 tugitalale 17.
3. Hoides võllilukku 2 all, keerake kinnitusmutter 19 võllile, juhtides kinnitusmutri ülestõstetud rummu lihvketta ja tugitala keskele.
4. Pingutage kinnitusmutrit käsitsi. Seejärel vajutage võllilukustusnuppu, keerates samal ajal lihvkettast, kuni lihvketas ja kinnitusmutter on tihedalt teineteise vastas.
5. Ketta eemaldamiseks keerake tugitalda ja lihvtalda, vajutades samal ajal võllilukustusnuppu.

Traatharjade ja -ketaste paigaldamine (joonis A)

 **HOIATUS!** Kui äärikut/kinnitusmutrit/ketast ei õnnestu korralikult paigaldada, võivad tagajärjeks olla rasked vigastused (või tööriista või ketta kahjustus).

 **ETTEVAATUST!** Kehavigastuste ohu vähendamiseks kandke töökindaid, kui käsitsete traatharjasid ja kettaid. Need võivad muutuda teravaks.

 **ETTEVAATUST!** Et vältida tööriista vigastamise ohtu, ei tohi ketas või hari töötamisel või paigaldamisel kaitsekate riivata. Nii võib tarvik saada märkamatu kahjustada, misjärel võivad traadid harjast eemalduda.

Traatharjad või -kettad tuleb paigaldada otse keermestatud võllile äärikut kasutamata. Kasutage ainult traatharju või -kettaid, millel on M14 keermega rumm. Neid tarvikuid saab osta lisatasu eest kohalikult edasimüüjalt või volitatud teeninduskeskusest.

1. Asetage tööriist lauale, kaitsekate ülespoole.
2. Keerake ketas käsitsi võllile.

- Vajutage võlllukustusnupp **2** alla ja kasutage traatketta või -harja kinnitamiseks võtit.
- Ketta eemaldamiseks sooritage eespool kirjeldatud toiming vastupidises järjekorras.

NB! Et vähendada tööriista kahjustamise ohtu, asetage ketta rumm enne tööriista sisselülitamist korralikult kohale.

Enne kasutamist

- Paigaldage kaitsekate ja vastav ketas. Ärge kasutage tugevalt kulunud kettaid.
- Veenduge, et sisemine ja välimine äärik on õigesti kinnitatud. Järgige **lihvimis- ja löiketarvikute tabelis** esitatud juhiseid.
- Veenduge, et ketas pöörleb tarvikul ja tööriistal olevate noolte suunas.
- Ärge kasutage kahjustunud tarvikuid. Enne iga kasutuskorda vaadake tarvikud üle ja veenduge, et lihvkettal ei ole tükkeid ega pragusid, et tugitald ei ole kulunud ega pragunenud ja et traatharjal pole lahtiseid ega katkiseid traate. Kui elektritööriist või tarvik on maha kukkunud, kontrollige seda kahjustuste suhtes või paigaldage kahjustusteta tarvik. Pärast tarviku kontrollimist ja paigaldamist seiske ise ja suunake ka juuresviibijad pöörleva ketta liikumistrajektorist eemale ning lülitage elektritööriist üheks minutiks tühikäigul maksimaalsel kiirusel sisse. Kahjustatud tarvikud purunevad tavaliselt sellel katseajal.

KASUTAMINE

Kasutusjuhised



HOIATUS! Järgige alati ohutusjuhiseid ja asjakohaseid õigusakte.



HOIATUS! Et vähendada raskete kehavigastuste ohtu, tuleb elektritööriist enne seadistamist või lisaseadmete/tarvikute paigaldamist ja eemaldamist välja lülitada ning voluvõrgust eemaldada.

Veenduge, et päästiklülit on väljalülitatud asendis. Seadme ootamatu käivitumine võib lõppeda vigastustega.



HOIATUS!

- Veenduge, et kõik lihvitavad või lõigatavad materjalid on korralikult kohale fikseeritud.
- Kinnitage ja toestage töödetail. Kasutage töödeldava detaili kinnitamiseks ja toestamiseks stabiilset alust ja pitskruvisid või kruustange. Oluline on detail kindlalt kinnitada ja toestada, et vältida detaili liikumist ja kontrolli kaotamist. Detaili liikumine või kontrolli kaotamine võib põhjustada ohte ja kehavigastusi.
- Paneele või muid suuri detaile töödeldes toestage need, et vähendada ketta pitsumise ja tagasilöögi ohtu.** Suured detailid kipuvad oma raskuse all kaarduma. Toed tuleb paigutada detaili alla lõikejoone ja detaili serva lähedale mõlemale poole ketast.
- Selle tööriistaga töötades kandke alati sobivaid töökindaid.
- Reduktor muutub tööriista kasutamise ajal väga tuliseks.

- Avaldage tööriistale vaid kerget survet. Ärge avaldage kettale külgsurvet.
- Paigaldage alati kaitsekate ja vastav ketas. Ärge kasutage tugevalt kulunud kettaid.
- Veenduge, et sisemine ja välimine äärik on õigesti kinnitatud.
- Veenduge, et ketas pöörleb tarvikul ja tööriistal olevate noolte suunas.
- Vältige ülekoormamist. Kui tööriist kuumeneb, laske sellel mõni minut ilma koormuseta töötada, et tarvik saaks jahtuda. Ärge puudutage tarvikuid enne maha jahtumist. Kettad võivad töö käigus kuumeneda.
- Ärge kunagi töötage lihvkoonusega, kui sobiv kaitsekate pole paigaldatud.
- Ärge kasutage elektritööriista löikealusega.
- Komposiitmaterjalist lihvketastega koos ei tohi kunagi kasutada alusmatti.
- Arvestage, et pärast tööriista väljalülitamist pöörleb ketas edasi.

Käte õige asend (joonis F)



HOIATUS! Et vähendada raskete kehavigastuste ohtu, hoidke käsi **ALATI** õiges asendis, nagu joonisel näidatud.



HOIATUS! Et vähendada raskete kehavigastuste ohtu, hoidke seadet **ALATI** kindlalt ja olge valmis ootamatusteks.

Tööriista tuleb hoida nii, et üks käsi on külgakäepidemel **5** ja teine käsi tööriista korpusel, nagu näidatud joonisel F.

Kiiruselüliti (joonis A)



HOIATUS! Sõltumata kiiruse seadistusest peab tarviku nimikiirus olema vähemalt võrdne elektritööriistale märgitud maksimaalse kiirusega.

Kiiruselüliti võimaldab tööriista paremini valitseda ning kasutada seda optimaalselt vastavalt töö ja materjali olemusele.

- Keerake ketas **11** soovitud tasemele. Kiiruse suurendamiseks keerake ketast ülespoole ning kiiruse vähendamiseks allapoole.

Päästiklülit ja lukustushoob (joonis A)



HOIATUS! Enne tööriista kasutamist veenduge, et külgakäepide on korralikult kinnitatud.



ETTEVAATUST! Hoidke tööriista külgakäepidet ja korpust kindlalt, et suudaksite tööriista selle käivitamisel, kasutamisel ja ketta või tarviku seiskumiseni valitseda. Enne tööriista mahapanekut veenduge, et ketas on täielikult seiskunud.

- Tööriista sisselülitamiseks lükake lukustushooba **9** tööriista tagakülje suunas, seejärel vajutage päästiklülitit **8**. Tööriist töötab, kui lüliti on alla vajutatud.
- Tööriista väljalülitamiseks vabastage lüliti.



HOIATUS! Laske tööriistal enne töödeldava pinna puudutamist saavutada täiskiirus. Tõstke tööriist enne väljalülitamist töödeldavalt pinnalt.

Võllilukk (joonis A)

Võllilukk **2** aitab vältida võlli pöörlemist ketta paigaldamise või eemaldamise ajal. Kasutage võllilukku ainult siis, kui tööriist on välja lülitatud, aku on eemaldatud ja ketas täielikult seiskunud.

NB! Et vähendada tööriista kahjustuste ohtu, ärge rakendage võllilukku töö ajal. Tagajärjeks on tööriista kahjustused ja paigaldatud tarvik võib õhku paiskuda, põhjustades vigastusi.

Luku rakendamiseks vajutage võllilukustusnuppu ja keerake võlli, kuni see peatub.

Pinna lihvimine, poleerimine ja traatharjamine

! **ETTEVAATUST!** Kasutage alati õiget kaitsekatet kasutusjuhendis toodud juhiste järgi.

! **HOIATUS!** Metallitolmu kogunemine. Lamellkettaste ohter kasutamine metallitöödel võib suurendada elektrilöögi ohtu. Riski vähendamiseks paigaldage enne kasutamist rikkevoolukaitse ja puhastage ventilatsiooniavad iga päev, puhudes neisse kuiva suruõhku vastavalt allpool toodud hooldusjuhiste.

Töödetaili pinna töötlemine:

1. Laske tööriistal enne töödeldava pinna puudutamist saavutada täiskiirus.
2. Lastes tööriistal töötada maksimumkiirusel, avaldage tööpinnale minimaalset survet. Materjali eemaldamise kiirus on suurim, kui tööriist töötab maksimumkiirusel.

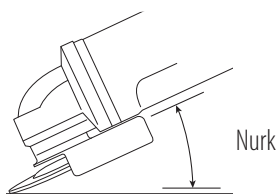

3. Hoidke tööriista tööpinna suhtes õige nurga all. Soovitud funktsiooni kohta leiate teavet tabelist.

Funktsioon	Nurk
Lihvimine	20°–30°
Poleerimine lamellkettaga	5°–10°
Tugitallaga lihvimine	5°–15°
Harjamine	5°–10°

4. Hoidke ketta serva tööpinna vastas.
 - Liigutage lihvimise, lamellkettaga poleerimise või traatharjamise puhul tööriista pidevalt edasi-tagasi, et vältida õõnsuste tekitamist tööpinda.
 - Kui lihvide tugitallaga, liigutage tööriista ühtlaselt sirge joonega, et vältida tööpinna põletamist ja keeriste moodustumist.

MÄRKUS! Toetades liikumatu tööriista tööpinnale, kahjustate töödetaali.

5. Eemaldage tööriist enne väljalülitamist tööpinnalt. Laske kettal peatuda, enne kui toetate tööriista maha.

! **ETTEVAATUST!** Olge väga ettevaatlik, kui töötate serva kallal, kuna lihviija võib järsult nõksatada.

Ettevaatusabinõud värvitud pinna töötlemisel

1. Pliid sisaldavat värvkatet EI OLE SOOVITATAV lihvida ega harjata, sest mürgise tolmu vältimine on keerukas. Pliimürgistus ohustab kõige rohkem lapsi ja rasedaid naisi.
2. Kuna värvi pliisaldust on ilma keemilise analüüsita raske kontrollida, soovitate värvitud pindade lihvimisel rakendada järgmisi ettevaatusabinõusid.

Isiklik ohutus

1. Lapsed ja rasedad ei peaks minema värvkatte lihvimise või traatharjamise töösooni enne, kui töösoon on pärast töö lõpetamist puhastatud.
2. Kõik tööpiirkonda sisenevad inimesed peavad kandma tolumumaski või respiraatorit. Filtrit peab vahetama iga päev või siis, kui kasutajal tekivad hingamisraskused. **MÄRKUS!** Kasutada tuleb ainult pliisaldusega värvitolmu ja -auru jaoks sobivaid tolumumaski. Tavalised värvimaskid taolist kaitset ei paku. Sobivat N.I.O.S.H.-i heakskiiduga maski küsige kohalikust tööriistapoest
3. Värviosakeste neelamise vältimiseks EI TOHI tööpiirkonnas SÜÜA, JUUA ega SUITSETADA. Töölised peaksid ENNE söömist, joomist või suitsetamist end pesema ja puhastama. Sööki, jooki ja suitsetamistarbeid ei tohi hoida kohas, kus neile võib langeda tolmu.

Keskkonnohutus

1. Värvkate tuleb eemaldada viisil, mis tekitab võimalikult vähe tolmu.
2. Värvkatte mahalihvimise töösoon tuleb muust keskkonnast eraldada vähemalt 0,1 mm paksuse kilega.
3. Lihvida tuleb viisil, mis vähendab tolmu kandmist töösoonist väljapoole.

Puhastamine ja jäätmete kõrvaldamine

1. Kõiki pindu tööpiirkonnas tuleb lihvimistöde ajal iga päev tolmuimejaga põhjalikult puhastada. Tolmuimeja filtrikotte peab tihti vahetama.
2. Remondikile, tolmujäädid ja muu praht tuleb kokku koguda ja nõuetekohaselt kõrvaldada. Need tuleks asetada kinnistesse prügikonteineritesse ja kõrvaldada, kasutades tavalist prügivee teenust. Puhastamise ajal tuleb lapsed ja rasedad hoida tööpiirkonnast eemal.
3. Kõik mänguasjad, pestavad mööbliesemed ja laste kasutatavad lauanõud tuleb enne uuesti kasutamist põhjalikult pesta.

Servalihvimine ja lõikamine

! **HOIATUS!** Ärge kasutage servalihvimis-/lõikekettaid pinna lihvimiseks, kuna need kettad pole loodud külgsurve jaoks, mis kaasneb pindlihvimisega. Selle tagajärjel võib ketas murduda ja põhjustada vigastusi.

! **ETTEVAATUST!** Servalihvimiseks ja lõikamiseks mõeldud kettad võivad puruneda või põhjustada tagasilöögi, kui need painduvad või väänduvad. Kõikide servalihvimis- ja lõikamistöde puhul peab kaitsekatte avatud külge olema kasutajast eemale suunatud.

NB! Servalihvimine/lõikamine tüübi 27 kettaga peab piirduma pindmise lõikamise või sälkude tegemisega – mille sügavus on alla 13 mm, kui ketas on uus. Vähendage lõikamise / sälgude tegemise sügavust võrdväärselt ketta raadiuse vähenemisega, mis on tingitud kulumisest. Lisateavet leiate **lihvimis- ja lõiketarvikute tabelist**. Servalihvimisel/lõikamisel tüübi 41 kettaga tuleb kasutada tüübi 1 kaitsekatet.

1. Laske tööriistal enne töödeldava pinna puudutamist saavutada täiskiirus.
2. Lastes tööriistal töötada maksimumkiirusel, avaldage tööpinnale minimaalset survet. Lihvimis-/lõikamiskiirus on suurim, kui tööriist töötab maksimumkiirusel.
3. Paiknege nii, et ketta avatud alumine külg oleks suunatud teist eemale.
4. Kui lõikamisega on alustatud ja sälk on detaili tehtud, siis ärge enam lõikenurka muutke. Nurga muutmise põhjustab ketta paindumist ja selle tagajärjel võib ketas puruneda. Servalihvimiskettad ei suuda pidada vastu painutamissurvele.
5. Eemaldage tööriist enne väljalülitamist tööpinnalt. Laske kettal peatuda, enne kui toetate tööriista maha.

Metallitööd

Kui kasutate tööriista metallitöödeks, tuleb veenduda, et paigaldatud on rikkevoolukaitse (RCD), mis aitab vältida metallipurust tingitud jääkriske.

Kui rikkevoolukaitse on toite välja lülitanud, viige tööriist DEWALTi volitatud remonditöökotta.



HOIATUS! Äärmuslikes töötingimustes võib metalli töötlemisel seadme korpusesse koguneda elektrit juhtiv tolmu. Selle tagajärjel võib masina sees olev kaitseisolatsioon laguneda, millega kaasneb elektrilöögi oht.

Et vältida metallipuru kuhjumist masinas, on soovitatav iga päev ventilatsiooniavasid puhastada. Vt „**Hooldus**“.

Metalli lõikamine

Komposiitmaterjalist abrasiivsete ketastega lõikamisel kasutage alati kaitsekatte tüüpi 1.

Lõikamisel rakendage mõõdukat jõudu, mis vastab lõigatavale materjalile. Ärge avaldage lõikekettale survet ning ärge kallutage ega väristage masinat.

Ärge vähendage lõikeketta allapoole liikumise kiirust, rakendades külgsurvet.

Masin peab töötama alati ülespoole liikudes. Muidu on oht, et see liigub kontrollimatult lõikest välja.

Kui lõikate profiile ja ruudukujulisi talasid, on parem alustada kõige väiksemast ristlõikest.

Jämelihvimine

Ärge kunagi kasutage lõikeketast jämetöötluks.
Kasutage alati kaitsekatte tüüpi 27.

Jämelihvimisel jääb tulemus kõige parem, kui seada masin 30° kuni 40° nurga alla. Liigutage masinat mõõduka survega edasi-tagasi. Sel viisil ei lähe detail liiga kuumaks, ei muuda värvi ja ei teki sooni.

Kivi lõikamine

Masinat tohib kasutada ainult kuivlõikamiseks.

Kivi lõikamiseks on parem kasutada teemantlõikeketast. Kasutage masinat ainult täiendava tolmuvastase maskiga.

Nõuanded töötamiseks

Seinakonstruktsioonidesse süvendite lõikamisel tuleb olla ettevaatlik.

Seinakonstruktsioonidesse süvendite lõikamist reguleerivad siseriiklikud eeskirjad. Neid eeskirju tuleb järgida igas olukorras. Enne töö alustamist konsulteerige ehitusinseneri, arhitekti või ehitusjärelevalvega.

HOOLDUS

Teie DEWALTi elektritööriist on ette nähtud pikaajaliseks tööks ja selle hooldustarve on minimaalne. Et tööriist teid pikka aega korralikult teeniks, tuleb seda nõuetekohaselt hooldada ja korrapäraselt puhastada.



HOIATUS! Et vähendada raskete kehavigastuste ohtu, tuleb elektritööriist enne seadistamist või lisaseadmete/tarvikute paigaldamist ja eemaldamist välja lülitada ning vooluvõrgust eemaldada.

Veenduge, et päästiklüliti on väljalülitatud asendis. Seadme ootamatu käivitumine võib lõppeda vigastustega.



Määrimine

Teie elektritööriist ei vaja lisamäärimist.



Puhastamine



HOIATUS! Mustuse kogunemisel ventilatsiooniavadesse ja nende ümber eemaldage mustus ja tolmu põhikorpusest kuiva suruõhu abil. Kandke selle töö tegemisel nõuetekohaseid kaitseprille ja tolmu maski.



HOIATUS! Ärge kunagi kasutage tööriista mittemetallist osade puhastamiseks lahusteid ega muid kemikaale. Need kemikaalid võivad nimetatud osade materjale nõrgendada. Kasutage ainult vee ja neutraalse seebiga niisutatud lappi. Vältige vedelike sattumist tööriista sisse; ärge kastke tööriista ega selle osi vedelikku.

Valikulised lisatarvikud



HOIATUS! Kuna muid tarvikuid peale DEWALTi pakutavate ei ole koos selle seadmega testitud, võib nende kasutamine koos selle tööriistaga olla ohtlik. Kehavigastusohu vähendamiseks on koos seadmega lubatud kasutada ainult DEWALTi soovitatud tarvikuid.

Sobilike tarvikute kohta küsige teavet müüjalt.

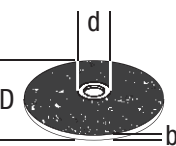
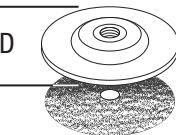
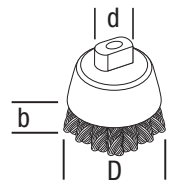
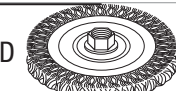
	Maks. [mm]		[mm]	Min pöörlemiskiirus [p/min]	Perifeerne kiirus [m/s]	Keermestatud ava pikkus [mm]
	D	b				
	125	6	22,23	10500	80	–
	125	–	–	10500	80	–
	75	30	M14	10500	45	20,0
	125	12	M14	10500	80	20,0

Keskkonnakaitse



Jäätmete sortimine. Selle sümboliga märgistatud tooteid ja akusid ei tohi kõrvaldada koos olmejäätmetega.

 Seadmed ja akud sisaldavad aineid, mida saab eemaldada ja taaskasutada, et vähendada toorainepuudust. Elektriseadmed ja akud tuleb ringlusse võtta vastavalt kohalikele eeskirjadele. Lisateavet leiate aadressilt www.2helpU.com.

LED-näidiku juhend

Selles jaos on esitatud LED-näidiku võimalikud vilkumismustrid, nende põhjused ja lahendused. Mõningaid parandustoiminguid saab teostada kasutaja või hoolduspersonal, teiste puhul võib vaja minna DEWALTi kvalifitseeritud tehniku või edasimüüja abi.



Kaitse voolukatkestuse eest

Probleem

Lüliti on sisselülitatud asendis ja toide on rakendatud. Seade on välja surnud.

Lahendus

Taaskäivitamiseks lähtestage lüliti.



Tagasilöögidur

Probleem

Tööriist on tuvastanud pitsumise ja tagasilöögidur on rakendunud.

Lahendus

Kontrollige, et tarvikul ei oleks muljumiskahjustusi, ja vajadusel vahetage välja. Vajadusel reguleerige detaili ja tööriista asendit ning lähtestage taaskäivitamiseks lüliti.

Termokaitse

Probleem

Seade on välja lülitunud, et vältida ülekuumenemisest tingitud püsivaid kahjustusi.

Lahendus

Kasutaja käed, riided või praht ei tohi töö ajal blokeerida sisse- ja väljalaskeavasid. Vähendage tööriista sisse/välja lülitamise sagedust ja lähtestage taaskäivitamiseks lüliti ja/või eemaldage seade vooluvõrgust ja ühendage seejärel uuesti.



Seiskumis-/ülekoormuskaitse

Probleem

Seade on olnud pikalt seiskunud ja on välja lülitunud.

Lahendus

Vabastage tööriist koormusest ja taaskäivitamiseks lähtestage lüliti.



Toiteliini tõrge











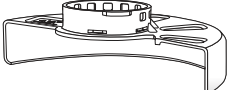

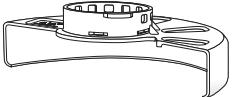
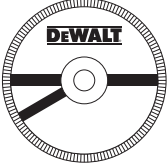

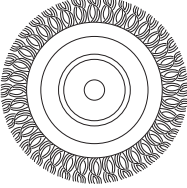
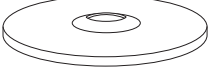
Probleem

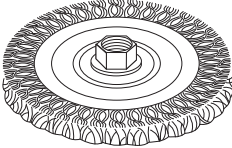
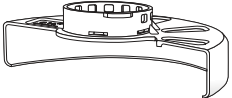
Seade töötab halva kvaliteediga toiteallikaga, näiteks ebakvaliteetse generaatoriga. Selline toiteallikas võib tööriista kahjustada.

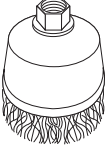
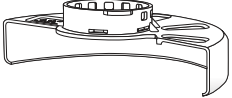

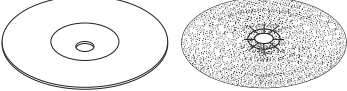
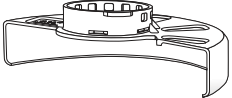

Lahendus

Proovige mõnda muud toiteallikat, lühemat pikendusjuhet või vähendage toiteallikaga samaaegselt kasutatavate seadmete hulka.

Lihvimis- ja lõiketarvikute tabel

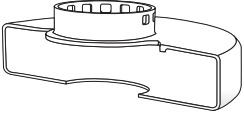
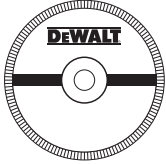
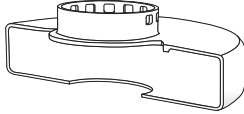
Kaitsekate tüüp	Tarvik	Kirjeldus	Lihvmasina külge kinnitamine
 <p>Tüübi 27 kaitsekate</p>		Taandatud keskmega lihvketas	 <p>Tüübi 27 kaitsekate</p>
		Lamellketas	 <p>Tugijäärik</p>
		Traatkettad	 <p>Tüübi 27 taandatud keskmega ketas</p>  <p>Keermega kinnitusmutter</p>
		Keermestatud mutriga traatkettad	 <p>Tüübi 27 kaitsekate</p>  <p>Traatketas</p>
		Keermestatud mutriga traatkoonus	 <p>Tüübi 27 kaitsekate</p>  <p>Traathari</p>
		Tugitald/ liivapaber	 <p>Tüübi 27 kaitsekate</p>  <p>Kummist tugitald</p>  <p>Poleerimisketas</p>  <p>Keermega kinnitusmutter</p>

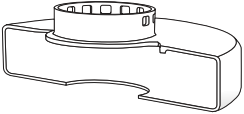
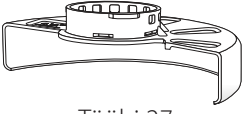
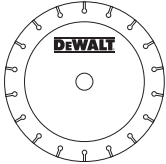
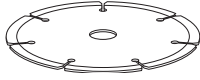
Lihvimis- ja lõiketarvikute tabel (järg)

Kaitsekate tüüp	Tarvik	Kirjeldus	Lihvmasina külge kinnitamine
 <p>Tüübi 1 kaitsekate</p>		Kivilõikeketas, komposiitmaterjalist	 <p>Tüübi 1 kaitsekate</p>
		Metallilõikeketas, komposiitmaterjalist	 <p>Tugiäärrik</p>
 <p>Tüübi 1 kaitsekate</p> <p>VÕI</p>  <p>Tüübi 27 kaitsekate</p>		Teemantlõikekettad	 <p>Lõikeketas</p>  <p>Keermega kinnitusmutter</p>

MAŽASIS KAMPINIS ŠLIFUOKLIS DWE4377

Sveikiname!

Jūs pasirinkote „DEWALT“ įrankį. Ilgametė patirtis, kruopštus gaminių tobulinimas ir naujovių diegimas leido „DEWALT“ tapti vienu iš patikimiausių profesionalams skirtų įrankių naudotojų partnerių.

Techniniai duomenys

		DWE4377
Įtampa	V_{KS}	230 V
Tipas		1
Maitinimo išvadas	W	1 700
Apsukos be apkrovos	min.^{-1}	2 200–10 500
Nominaliosios apskukos	min.^{-1}	10 500
Disko skersmuo	mm	125
Disko storis (maks.)	mm	6,0
Ašies skersmuo		M14
Ašies ilgis	mm	18,5
Svoris	kg	2,53
Triukšmo ir vibracijos vertės (triacio vektorius suma) pagal EN60745-2-3:		
L_{PA} (skleidžiamo garso slėgio lygis)	dB(A)	90
L_{WA} (garso galios lygis)	dB(A)	101
K (nustatyto garso lygio neapibrėžtis)	dB(A)	3
Paviršinis šlifavimas		
Vibracijos emisijos vertė $a_{h,AG} =$	m/s^2	8,8
Paklaida K =	m/s^2	1,5
Lengvasis šlifavimas disku		
Vibracijos emisijos dydis $a_{h,DS} =$	m/s^2	3,2
Paklaida K =	m/s^2	1,5

Čia nurodyta keliama vibracija išmatuota atsižvelgiant į standartinį bandymo metodą, pateiktą EN60745, todėl ją galima naudoti įrankiams tarpusavyje palyginti. Be to, ją taip pat galima naudoti preliminariam vibracijos poveikiui įvertinti.

⚠️ ĮSPĖJIMAS! Deklaruotoji vibracija kyla naudojant įrankį pagrindiniams numatytiems darbams atlikti. Tačiau, jei šiuo įrankiu atliekami kiti darbai, naudojami kiti priedai arba priedai prastai prižiūrimi, vibracijos emisija gali skirtis. Dėl to gali labai padidėti poveikis per visą darbo laiką. Vertinant vibracijos poveikio lygį per tam tikrą darbo laikotarpį, reikia atsižvelgti ir į laiką, kai įrankis išjungtas arba kai jis veikia, bet juo faktiškai neatliekama jokio darbo. Dėl to gali gerokai sumažėti poveikis per visą darbo laiką. Imkitės papildomų saugos priemonių, kad apsisaugotumėte nuo vibracijos poveikio, pvz.: tinkamai prižiūrėkite įrankį ir jo priedus, laikykite rankas šiltais, planuokite darbą.

EB atitikties deklaracija

Mašinų direktyva



Mažasis kampinis šlifuoKLIS DWE4377

„DEWALT“ pareiškia, kad **Techninių duomenų** skyriuje aprašyti gaminiai yra sukurti laikantis toliau nurodytų reikalavimų ir standartų:

2006/42/EB, EN60745-1:2009+A11:2010,

EN60745-2-3:2011+A2:2013+A11:2014 +A12:2014+A13:2015.

Šie gaminiai taip pat atitinka direktyvas 2014/30/ES ir 2011/65/ES. Dėl papildomos informacijos prašome kreiptis į „DEWALT“ toliau nurodytu adresu arba žiūrėkite į vadovo pabaigoje pateiktą informaciją.

Toliau pasirašęs asmuo yra atsakingas už techninio dokumento sukūrimą ir pateikia šią deklaraciją „DEWALT“ vardu.

Markus Rompel

Technikos direktorius

„DEWALT“, Richard-Klinger-Straße 11,

D-65510, Idstein, Germany (Vokietija)

2018-07-02



ĮSPĖJIMAS! Norėdami sumažinti susižeidimo pavojų, perskaitykite šį vadovą.

Apibrėžtys. Saugos rekomendacijos

Toliau pateiktos apibrėžtys apibūdina kiekvieno signalinio žodelio griežtumą. Perskaitykite vadovą ir atkreipkite dėmesį į šiuos simbolius.



PAVOJUS! Nurodo tiesioginę pavojingą situaciją, kurios neišvengus **bus sunkiai ar net mirtinai susižalota.**



ĮSPĖJIMAS! Nurodo potencialiai pavojingą situaciją, kurios neišvengus **galima sunkiai ar net mirtinai susižaloti.**



ATSARGIAI! Nurodo potencialią pavojingą situaciją, kurios neišvengus **galima nesunkiai arba vidutiniškai susižaloti.**

PASTABA. Nurodo **su susižalojimu nesusijusią situaciją**, kurios neišvengus **galima apgadinti turtą.**



Reiškia elektros smūgio pavojų.



Reiškia gaisro pavojų.

Bendrieji įspėjimai dėl elektrinio įrankio saugos



ĮSPĖJIMAS! Perskaitykite visus su šiuo elektriniu įrankiu pateiktus saugos įspėjimus, nurodymus, iliustracijas ir specifikacijas. Jei nesivadovausite visais toliau pateiktais nurodymais, galite gauti elektros smūgį, sukelti gaisrą ir (arba) sunkiai susižeisti.

IŠSAUGOKITE VISUS ĮSPĖJIMUS IR NURODYMUS ATEIČIAI

Sąvoka „elektrinis įrankis“ pateiktuose įspėjimuose reiškia į maitinimo tinklą jungiamą (laidinį) elektrinį įrankį arba akumuliatoriaus maitinamą (belaidį) elektrinį įrankį.

1) Darbo vietos sauga

- Pasirūpinkite, kad darbo vieta būtų švari ir gerai apšviesta.** Užgriozdintos ir tamsios vietos dažnai tampa nelaimingų atsitikimų priežastimi.
- Nenaudokite elektrinių įrankių aplinkoje, kur gali kilti sproginimas, pvz., kur yra liepsniųjų skysčių, dujų arba dulkių.** Elektriniai įrankiai sukelia kibirkštis, nuo kurių gali užsidegti dulkės arba garai.
- Dirbdami su elektriniu įrankiu, neleiskite artyn vaikų ir pašalinių asmenų.** Jie gali blaškyti dėmesį ir dėl to galite nesuvaldyti įrankio.

2) Elektros sauga

- Elektrinio įrankio kištukas privalo atitikti lizdą. Niekada niekaip nemodifikuokite kištuko. Su įžemintais elektriniais įrankiais niekada nenaudokite jokių kištukų adapterių.** Nemodifikuoti, originalūs kištukai ir juos atitinkantys elektros lizdai sumažins elektros smūgio pavojų.
- Venkite sąlyčio su įžemintais paviršiais, pvz., vamzdžiais, radiatoriais, viryklėmis ir šaldytuvais.** Kai kūnas įžemintas, didėja elektros smūgio pavojus.
- Saugokite elektrinius įrankius nuo lietaus ir drėgmės.** Į elektrinį įrankį patekus vandens, didėja elektros smūgio pavojus.
- Saugokite kabelį. Niekada neneškite elektrinio įrankio už kabelio, taip pat netraukite už kabelio kištuko iš lizdo. Saugokite kabelį nuo karščio, alyvos, aštrių kraštų arba judančių dalių.** Pažeisti arba susinarplioję kabeliai didina elektros smūgio pavojų.
- Dirbdami su elektriniais įrankiais lauke, naudokite tam pritaiktą ilginimo kabelį.** Naudojant darbui lauke tinkamą kabelį, sumažėja elektros smūgio pavojus.
- Jei elektrinį įrankį neišvengiamai reikia naudoti drėgnoje aplinkoje, naudokite energijos šaltinį, apsaugotą liekamosios elektros srovės prietaisu (RCD).** Naudojant RCD, mažėja elektros smūgio pavojus.

3) Asmens sauga

- Naudodami elektrinį įrankį, būkite budrūs, stebėkite savo veiksmus ir vadovaukitės sveiku protu. Nenaudokite elektrinio įrankio pavargę arba apsvaigę nuo narkotikų, alkoholio ar vaistų.** Akimirka

nukreipus dėmesį, dirbant su elektriniais įrankiais galima sunkiai susižaloti.

- Naudokite asmenines apsaugos priemones. Visada naudokite akių apsaugos priemones. Apsauginės priemonės, pvz., dulkių kaukė, apsauginiai batai neslidžiais padais, šalmas ar ausų apsaugai, naudojamos atitinkamomis sąlygomis, mažina susižeidimo pavojų.**
 - Būkite atsargūs, kad netyčia neįjungtumėte įrankio. Prieš prijungdami įrankį prie maitinimo tinklo ir (arba) įdėdami akumuliatorių, prieš paimdami ar nešdami įrankį, visuomet patikrinkite, ar išjungtas jo jungiklis.** Nešant elektrinius įrankius uždėjus pirštą ant jų jungiklio arba įjungiant įrankius į elektros tinklą, kai jų jungikliai yra įjungti, gali nutikti nelaimingų atsitikimų.
 - Prieš įjungdami elektrinį įrankį, nuimkite nuo jo visus reguliavimo raktus arba veržliarakčius.** Neištraukę veržliarakčio ar rakto iš besisukančios elektros įrankio dalies, rizikuojate susižeisti.
 - Nesiekite per toli. Visuomet stovėkite tvirtai ir išlaikykite pusiausvyrą.** Taip galėsite geriau valdyti elektrinį įrankį netikėtose situacijose.
 - Tinkamai apsirenkite. Nedėvėkite laisvų drabužių arba papuošalų. Plaukus, drabužius ir pirštines laikykite atokiau nuo judančių dalių.** Judančios dalys gali įtraukti laisvus drabužius, papuošalus ar ilgus plaukus.
 - Jei papildomiems dulkių ištraukimo ir surinkimo įrenginiams prijungti yra numatyti prietaisai, patikrinkite, ar jie prijungti ir tinkamai naudojami.** Naudojant dulkių surinkimo įrenginius, galima sumažinti su dulkėmis susijusius pavojus.
- #### 4) Elektrinių įrankių naudojimas ir priežiūra
- Dirbdami įrankiu, nenaudokite jėgos. Darbui atlikti naudokite tinkamą elektrinį įrankį.** Tinkamu elektriniu įrankiu geriau ir saugiau atliksite darbą tokiu greičiu, kuriam jis yra numatytas.
 - Nenaudokite elektrinio įrankio, jei jungikliu nepavyksta jo įjungti ar išjungti.** Bet kuris elektrinis įrankis, kurio negalima valdyti jungikliu, yra pavojingas – jį privaloma pataisyti.
 - Prieš atlikdami bet kokius reguliavimo, priedų keitimo darbus arba jei ketinate įrankį sandėliuoti, ištraukite kištuką iš maitinimo tinklo lizdo ir (arba) iš elektrinio įrankio išimkite akumuliatorių.** Tokios apsauginės priemonės sumažina pavojų netyčia įjungti elektrinį įrankį.
 - Nenaudojamus elektrinius įrankius laikykite vaikams nepasiekiamoje vietoje ir neleiskite šio elektrinio įrankio naudoti žmonėms, nesusipažinusiems su įrankiu arba šiuo vadovu.** Neparengtų naudotojų rankose elektriniai įrankiai kelia pavojų.
 - Tinkamai prižiūrėkite elektrinius įrankius. Patikrinkite, ar gerai sulygiuotos ir ar nesukimba judančios dalys, ar dalys nesulūžusios ir visas kitas būsenas, kurios gali turėti įtakos elektrinio įrankio**

naudojimui. Jei elektrinis įrankis apgadintas, prieš naudojant jį reikia sutaisyti. Dėl netinkamai prižiūrimų elektrinių įrankių įvyksta daug nelaimingų atsitikimų.

- f) **Pjovimo įrankiai turi būti aštrūs ir švarūs.** Tinkamai prižiūrimi pjovimo įrankiai aštriomis pjovimo briaunomis mažiau strigs, juos bus lengviau valdyti.
- g) **Elektrinį įrankį, priedus ir įrankio antgalius naudokite pagal šio vadovo rekomendacijas, atsižvelgdami į darbo sąlygas bei darbą, kurį reikia atlikti.** Jei elektrinį įrankį naudosite ne pagal paskirtį, gali susidaryti pavojinga situacija.

5) Priežiūra

- a) **Jūsų elektrinio įrankio priežiūros darbus turi atlikti tik kvalifikuotas remonto specialistas, naudodamas tik identiškas atsargines dalis.** Taip bus palaikoma elektrinio įrankio eksploatacijos sauga.

Papildomos specifinės saugos taisyklės

Saugos įspėjimai dėl šlifavimo, lengvojo šlifavimo, valymo vieliniu šepetėliu arba abrazyvinio pjovimo

- a) **Šį elektrinį įrankį galima naudoti kaip šlifavimo, lengvojo šlifavimo, pjovimo įrankį arba vielinį šepetėlį. Perskaitykite visus su šiuo elektriniu įrankiu pateiktus saugos įspėjimus, nurodymus, iliustracijas ir specifikacijas.** Jei nesivadovausite visais toliau pateiktais nurodymais, galite gauti elektros smūgį, sukelti gaisrą ir (arba) sunkiai susižeisti.
- b) **Šiuo elektriniu įrankiu nerekomenduojama vykdyti poliravimo darbų.** Jei dirbsite darbus, kuriems elektrinis įrankis nėra pritaikytas, gali susidaryti pavojinga situacija ir galite susižeisti.
- c) **Nenaudokite priedų, kurių specialiai nesukūrė ir nerekomendavo šio įrankio gamintojas.** Jei priedą ir galima prijungti prie šio elektrinio įrankio, tai dar nereiškia, kad dirbti juo bus saugu.
- d) **Nominaliosios priedo apsakos privalo būti bent jau lygios maksimalioms ant elektrinio įrankio nurodytoms apsakoms.** Jei priedai suksis greičiau nei jų nominaliosios apsakos, jie gali sulūžti ir būti nusviesti.
- e) **Priedo išorinis skersmuo ir storis turi atitikti elektrinio įrankio pajėgumo koeficientą.** Netinkamo dydžio priedų nepavyks tinkamai apsaugoti naudojant apsaugas ar valdyti.
- f) **Užsriegiamų priedų sriegiai privalo atitikti šlifukuolio ašies sriegius.** Naudojant priedus, montuojamus jungėmis, vidinė priedo anga privalo atitikti jungės fiksavimo skersmenį. Priedai, kurie neatitinka elektrinio įrankio montavimo įtaisų, bus nesubalansuoti, pernelyg vibruos ir dėl to galima prarasti įrankio kontrolę.
- g) **Nenaudokite apgadintų priedų. Prieš kiekvieną naudojimą patikrinkite priedą, pvz., abrazyvinį diską, ar jis neįskilęs ir neįtrūkęs, ar atraminis padas neįtrūkęs, nesuplėšytas ar pernelyg nenusidėvėjęs,**

ar neatsilaisvino arba nesutrūkinėjo vielinio šepetėlio vielutės. Jei elektrinis įrankis ar jo priedas buvo numestas, patikrinkite, ar nėra pažeidimų arba sumontuokite nepažeistą priedą. Patikrinę ir sumontavę priedą, atsistokite atokiai nuo sukamojo priedo plokštumos ir neleiskite artyn pašalinių asmenų. Paleiskite elektrinį įrankį vienai minutei maksimaliomis apsakomis be apkrovos. Paprastai sugadinti priedai tokio patikrinimo metu sulūžta.

- h) **Naudokite asmenines apsaugos priemones. Atsižvelgiant į darbo sritį, reikia dėvėti apsauginį antveidį arba apsauginius akinius. Pagal aplinkybes dėvėkite dulkių kaukę, ausų apsaugas, mūvėkite pirštines ir dėvėkite darbinę prijuostę, kuri sulaukytų smulkias šlifavimo daleles arba ruošinio dalis.** Akiniai turi būti pajėgūs sulaukyti įvairių darbų metu išmetamas daleles. Dulkių kaukė arba respiratorius turi tinkamai sulaukyti darbų metu kylančias daleles. Per ilgai dirbant labai triukšmingoje aplinkoje, galima pakenkti klausai.
- i) **Pašaliniai asmenys turi stovėti saugiu atstumu nuo darbo teritorijos. Visi įeinantieji į darbo teritoriją privalo dėvėti asmenines apsaugos priemones.** Ruošinio dalelės arba sulūžę priedai gali būti nusviesti ir sužeisti šalia darbo vietos esančius asmenis.
- j) **Atlikdami darbus, kurių metu pjovimo antgalis gali prisiliesti prie paslėptų laidų arba įrankio laido, laikykite elektrinį įrankį tik už izoliuotų paviršių.** Pjovimo priedui palietus dalį, kuria teka srovė, neizoliuotos metalinės elektrinio įrankio dalys gali sukelti elektros smūgį ir nutrenkti operatorių.
- k) **Laidą nutieskite taip, kad jis būtų atokiai nuo besisukančio priedo.** Jei prarastė kontrolę, laidas gali būti nupjautas arba užsikabinti ir įtraukti jūsų ranką į besisukančią priedą.
- l) **Niekada nepadėkite elektrinio įrankio, kol jo priedas dar sukasi.** Besisukantis priedas gali užsikabinti už paviršiaus ir galite prarasti elektrinio įrankio kontrolę.
- m) **Nešdami elektrinį įrankį prispaudę prie savo šono, jo nelaikykite įjungto.** Netyčia prisilietus prie besisukančio priedo, šis gali įtraukti jūsų drabužius ir sužaloti jus.
- n) **Reguliariai valykite šio elektrinio įrankio ventiliacijos angas.** Variklio ventiliatorius įtraukia dulkes į korpuso vidų, kur metalo dulkių sancaupos gali sukelti elektros pavojų.
- o) **Nedirbkite šiuo elektriniu įrankiu šalia liepsniųjų medžiagų.** Kibirkštys gali uždegti šias medžiagas.
- p) **Nenaudokite priedų, kuriuos reikėtų aušinti aušinimo skysčiais.** Naudojant vandenį arba kitus aušinimo skysčius, galima žūti nuo elektros srovės arba gauti elektros smūgį.

PAPILDOMOS SAUGOS INSTRUKCIJOS ATLIEKANT VISUS DARBUS

Atatranka ir susiję įspėjimai

Atatranka – tai staigi reakcija į besisukančio disko, atraminio pado, šepetėlio ar kokio nors kito priedo užstrigimą ar užkliuvimą.

Suspaudus arba sugriebus besisukantį priedą, šis staigiai stabdomas, dėl to nevaldomas elektrinis įrankis įstrigimo taške verčiamas judėti priešinga priedo sukimosi kryptimi.

Pavyzdžiui, jei abrazyvinis diskas sugnybiamas arba užstringa ruošinyje, įvadinis disko kraštas ties sužnybimo tašku gali įstrigti medžiagos paviršiuje ir diskas gali „išlipti“ arba gali įvykti atatranka. Diskas gali atšokti į operatorių arba nuo jo; tai priklauso nuo disko sukimosi krypties suspaudimo metu. Tokiomis sąlygomis abrazyviniai diskai gali net lūžti.

Atatranka – netinkamo įrankio naudojimo ir (arba) netinkamų darbo tvarkos ar sąlygų padarinys. Jos galima išvengti imantis tinkamų toliau nurodytų atsargumo priemonių:

- a) **Tvirtai laikykite elektrinį įrankį ir stovėkite taip, kad jūsų kūnas bei ranka netrukdytų priešintis atatrankos jėgoms. Visuomet naudokite pagalbinę rankeną, jei ji įrengta, kad galėtumėte maksimaliai suvaldyti įrankį atatrankos arba sukimo momento reakcijos metu.** Operatorius gali suvaldyti sukimo momento reakcijos arba atatrankos jėgas, jei imsis tinkamų atsargumo priemonių.
- b) **Niekada nedėkite rankos šalia besisukančio priedo.** Priedas gali atšokti per jūsų ranką.
- c) **Nestovėkite tokioje vietoje, į kurią galėtų atšokti įrankis įvykus atatrankai.** Atatranka svies įrankį kryptimi, priešinga disko sukimosi kryptiai sugnybimo taške.
- d) **Būkite itin atsargūs, apdirbdami kampus, aštirus kraštus ir pan. Stenkitės, kad įrankis neatšoktų ir neužkliūtų.** Kampai, aštūs kraštai arba šoktelėjimas gali priversti besisukantį priedą užkliūti ir sukelti atatranką arba įrankis gali tapti nevaldomas.
- e) **Nemontuokite grandininio pjūklo, medžio drožimo disko arba dantytojo pjūklo disko.** Tokie diskai dažnai sukelia atatranką ir įrankis tampa nevaldomas.

Saugos įspėjimai, taikytini atliekant šlifavimo ir šlifuojamojo pjovimo darbus

- a) **Naudokite tik šiam elektriniam įrankiui rekomenduojamų tipų diskus ir konkrečiam pasirinktam diskui pritaikytą apsaugą.** Nuo diskų, kurie nėra skirti naudoti su šiuo įrankiu, neįmanoma tinkamai apsaugoti, todėl jais dirbti nesaugu.
- b) **Diskų su įspaustais centrais šlifavimo paviršius privalo būti sumontuotas taip, kad būtų žemiau apsaugo krašto plokštumos.** Nuo netinkamai sumontuoto disko, kuris išsikiša pro apsaugo krašto plokštumą, tinkamai apsaugoti neįmanoma.
- c) **Siekiant maksimalios saugos, reikia saugiai, tinkamai sumontuoti apsaugą, kad būtų neuždengta minimali į operatorių atsukta disko dalis.** Apsaugas padeda apsaugoti operatorių nuo skriejančių sulūžusio disko dalelių, atsitiktinio prisilietimo prie disko ir kibirkščių, kurios gali uždegti drabužius.
- d) **Diskus reikia naudoti tik tiems darbams, kuriems jie yra rekomenduojami. Pavyzdžiui, negalima šlifuoti pjovimo disko šonu.** Abrazyviniai pjovimo diskai skirti periferiniam šlifavimui: šoninės jėgos juos gali suskaldyti.

- e) **Visuomet naudokite neapgadintas diskų junges, kurių dydis ir forma atitiktų pasirinktą diską. Tinkamos diskų jungės prilaiko diską ir sumažina disko sulaužymo galimybę.** Pjovimo diskams skirtos jungės gali būti visai kitokios nei šlifavimo diskų jungės.
- f) **Nenaudokite nuo didesnių elektrinių įrankių nuimtų, susidėvėjusių diskų.** Didesniems elektriniams įrankiams skirti diskai netinka greičiau besisukančiam mažesniai įrankiui: jie gali trūkti.

Papildomi saugos įspėjimai atliekant šlifuojamojo pjovimo darbus

- a) **Neužstrigdykite pjovimo disko ir pernelyg jo nespauskite. Nemėginkite atlikti pernelyg gilių pjūvių.** Per daug spaudžiant diską, padidėja apkrova ir diskas gali greičiau sulinkti arba užstrigti pjūvyje bei sukelti atatranką arba diskas gali lūžti.
- b) **Nestovėkite vienoje linijoje su besisukančiu disku, už jo.** Kai diskas darbo metu juda nuo jūsų kūno, galima atatranka gali sviesti besisukantį diską ir elektrinį įrankį tiesiai į jus.
- c) **Kai diskas užstrigo arba kai pjovimas dėl kitų priežasčių pertraukiamas, išjunkite elektrinį įrankį ir nejudinkite jo, kol diskas visiškai nenustos suktis. Niekada nebandykite ištraukti disko iš pjūvio, kol diskas sukasi, kitaip gali įvykti atatranka.** Suraskite ir pašalinkite problemą, kad diskas daugiau neužstrigtų.
- d) **Neįjunkite įrankio, kai jo diskas yra ruošinyje. Leiskite diskui vėl suktis visu greičiu, tada atsargiai vėl įstumkite į pjūvį.** Vėl paleidus elektrinį įrankį ruošinyje, jis gali užstrigti, iššokti arba gali vėl įvykti atatranka.
- e) **Paremkite plokštes arba kitus labai didelius ruošinius, kad maksimaliai sumažėtų pavojus suspausti diską ir sukelti atatranką. Dideli ruošiniai dažnai linksta nuo savo pačių svorio.** Ruošinį reikia paremti iš abiejų disko pusių, šalia pjovimo linijos ir prie ruošinio krašto.
- f) **Ypač būkite atsargūs įpjaudami sienas arba kitas neištirtas vietas.** Atsikišęs diskas gali prapjauti dujų ar vandens vamzdžius, elektros laidus arba objektus, kurie gali sukelti atatranką.

Lengvojo šlifavimo saugos įspėjimai

- a) **Nenaudokite pernelyg didelio formato šlifavimo popieriaus. Rinkdamiesi šlifavimo popierių, atsižvelkite į gamintojo rekomendacijas.** Didesnio formato šlifavimo popierius, išlendantis už lengvojo šlifavimo pado ribų, kels sužalojimo pavojų, be to, diskas gali užkliūti, nuplyšti arba gali įvykti atatranka.

Šlifavimo vieliniu šepetėliu saugos įspėjimai

- a) **Atminkite: šepetėlis pameta šerelius net ir įprasto eksploatavimo metu. Neperkraukite šerelių ir per daug nespauskite šepetėlio.** Vieliniai šereliai gali lengvai pažeisti plonus drabužius ir (arba) odą.

- b) *Jei su vieliniu šepetėliu rekomenduojama naudoti apsaugą, žiūrėkite, kad vielinis diskas arba vielinis šepetėlis jo neliestų.* Dirbant dėl išcentrinųjų jėgų gali padidėti vielinio disko arba šepetėlio skersmuo.

Papildomos šlifuočių saugos taisyklės

- a) *Su šiuo įrankiu negalima naudoti 11 tipo (platėjančio cilindro) diskų.* Naudojant netinkamus priedus, rizikuojama susižaloti.
- b) *Visuomet naudokite šoninę rankeną. Tvirtai užveržkite rankeną.* Siekiant tinkamai valdyti įrankį, reikia visada naudoti šoninę rankeną.

Liekamieji pavojai

Nepaisant atitinkamų saugos nurodymų pritaikymo ir saugos priemonių naudojimo, tam tikrų liekamųjų pavojų išvengti neįmanoma. Kyla šie pavojai:

- klausos pablogėjimas;
- pavojus susižeisti dėl svaidomų dalelių;
- pavojus nusideginti, nes darbo metu priedai labai įkaista;
- pavojus susižaloti ilgai naudojant įrankį.

Elektros sauga

Elektrinis variklis skirtas tik vieno dydžio įtampai. Visuomet patikrinkite, ar elektros tinklo įtampa atitinka kategorijos plokštelėje nurodytą įtampą.



Vadovaujantis standartu EN60745, „DEWALT“ įrankyje įrengta dviguba izoliacija, todėl įžeminimo laido nereikia.

Jeigu būtų pažeistas maitinimo kabelis, jį reikia pakeisti specialiai paruoštu kabeliu, kurį galima įsigyti „DEWALT“ servise.



ĮSPĖJIMAS! Rekomenduojame naudoti apsauginį srovės nuotėkio įtaisą, kurio liekamosios srovės stipris neviršytų 30 mA.

Maitinimo kištuko keitimas (tik Jungtinei Karalystei ir Airijai)

Jei reikia sumontuoti naują maitinimo kištuką:

- Saugiai išmeskite seną kištuką.
- Rudą laidą prijunkite prie kištuko srovės įvado.
- Mėlyną laidą prijunkite prie neutralaus kontakto.



ĮSPĖJIMAS! Prie įžeminimo kontakto nieko jungti nereikia.

Vadovaukitės montavimo instrukcijomis, pateikiamomis su aukštos kokybės kištukais. Rekomenduojamas saugiklis: 13 A.

Ilginimo kabelio naudojimas

Jei būtina naudoti ilginimo kabelį, naudokite tik aprobuotus, trijų laidų ilginimo kabelius, atitinkančius šio įrankio galią (žr. skirsnį **Techniniai duomenys**). Minimalus laido skerspjūvio plotas yra 1,5 mm²; maksimalus ilgis – 30 m.

Jei naudojate kabelio ritę, visuomet iki galo išvyniokite kabelį.

Pakuotės turinys

Pakuotėje yra:

- 1 Kampinis šlifuočlis
 - 1 Apsaugas
 - 1 Šoninė rankena
 - 1 Atraminė jungė
 - 1 Srieginė prispaudimo veržlė
 - 1 Beraktė prispaudimo veržlė
 - 1 Šešiabriaunis raktas
 - 1 Naudotojo vadovas
- Patikrinkite, ar gabenimo metu įrankis, jo dalys arba priedai nebuvo sugadinti.
 - Prieš naudojimą skirkite laiko atidžiai perskaityti ir išsiaiškinti šį vadovą.

Ant įrankio esantys ženklai

Ant įrankio rasite pavaizduotas šias piktogramas:



Prieš naudodami perskaitykite naudotojo vadovą.



Dėvėkite ausų apsaugos priemones.



Dėvėkite akių apsaugos priemones.



Elektroninis stabdys

Datos kodo vieta (C pav.)

Datos kodas **20**, kuriame nurodyti ir pagaminimo metai, yra pažymėtas ant korpuso.

Pavyzdys:

2018 XX XX

Pagaminimo metai

Aprašymas (A pav.)



ĮSPĖJIMAS! Niekada nemodifikuokite elektrinio įrankio arba kurios nors jo dalies. Kitaip galite patirti turtinę žalą arba susižaloti.

- 1 Ašis
- 2 Ašies užrakinimo mygtukas
- 3 Nesrieginė atraminė jungė
- 4 Srieginė užrakinimo jungė
- 5 Šoninė rankena
- 6 Apsaugas
- 7 Apsaugo atleidimo svirtis
- 8 Gaidukas
- 9 Gaiduko užraktas
- 10 Šviesos diodų indikatorius
- 11 Apsukų keitimo ratukas

Naudojimo paskirtis

Šie sunkiojo darbinio ciklo mažieji kampiniai šlifuočiai suprojektuoti profesionalų šlifavimo, lengvojo šlifavimo, šlifavimo viela ir pjovimo darbams.

NENAUDOKITE drėgnomis oro sąlygomis, šalia liepsniųjų skysčių ar dujų.

Šis sunkiojo darbinio ciklo kampinis šlifuočlis yra profesionalų elektrinis įrankis.

NELEISKITE vaikams liesti šio įrankio. Jei šį įrankį naudoja nepatyrę operatoriai, juos reikia prižiūrėti.

- **Maži vaikai ir ligoti žmonės.** Šiuo prietaisu be priežiūros negalima naudotis mažiems vaikams arba ligotiems asmenims.
- Šis įrankis neskirtas naudoti menkesnių fizinių, jutiminių ar protinių gebėjimų asmenims (įskaitant vaikus) arba asmenims, kuriems trūksta patirties ir žinių, nebent juos prižiūrėtų už jų saugą atsakingas asmuo. Vaikų negalima palikti vienu su šiuo gaminiu.

Funkcijos

El. jungiklio apsauga

Įjungiklis / išjungiklis turi atjungimas dingus įtampai funkciją. Dingus elektros tiekimui arba kito netikėto išsijungimo atveju jungiklį reikia išjungti ir vėl įjungti, kad įrankį vėl būtų galima paleisti.

El. sankaba

Šiame įrenginyje sumontuota el. sankaba, kuri įrenginio įstrigimo arba disko suspaudimo atveju išjungia įrenginį ir sumažina naudotojo reakcijos sukimo momentą. Norint vėl paleisti įrankį, reikia jungikliu jį išjungti ir vėl įjungti.

Stabdys

Atleidus gaiduką, variklis iškart išsijungia ir elektroninis stabdys greitai sustabdo priedą, kad būtų išvengta atsitiktinio sąlyčio ir padidėtų našumas.

Atatrankos stabdys

Įrankiui pajutus suspaudimą, stabdymą arba įstrigimą, maksimalia jėga įsijungia elektroninis stabdys, greitai sustabdantis diską. Sustabdykite judesį šlifuočliu ir išjunkite jį. Norint vėl paleisti įrankį, reikia jungikliu jį išjungti ir vėl įjungti.

Nuolatinė sankaba

Perkrovos arba įstrigimo atveju variklio sukimo momentas sumažinamas, kad naudotojas galėtų palaikyti įrankio kontrolę. Sumažinus apkrovą, sukimo momentas ir apšukos padidėja. Jei įrankio strigtis tęsiasi ilgiau, jis išsijungia. Norint tęsti darbą, reikia jungikliu jį išjungti ir vėl įjungti. Ši funkcija imituoja mechaninę sankabą, tačiau čia nesidėvi susiję komponentai.

Elektroninis švelnusis paleidimas

Ši funkcija riboja pradinę paleidimo reakciją, laipsniškai didindama apšukas 1 sekundės laikotarpyje.

Šviesos diodų indikatorius (A pav.)

Šviesos diodų indikatorius **10** įprasto veikimo metu lieka šviesti žalia spalva. Siekiant perspėti apie aktyvuotą įrankio apsaugos funkciją, jis ima mirksėti raudona spalva. Žr. šio vadovo gale

pateiktą skirsnį **Šviesos diodo gidas**: ten aiškinamos mirksėjimo schemos.

SURINKIMAS IR REGULIAVIMAS



ĮSPĖJIMAS! Siekdami sumažinti pavojų sunkiai susižaloti, prieš atlikdami bet kokius papildomų įtaisų ar priedų reguliavimo ar išmontavimo / sumontavimo darbus, išjunkite įrankį ir atjunkite jį nuo maitinimo šaltinio. Gaidukas būtinai turi būti IŠJUNGIMO padėtyje. Netyčia įjungus galima susižeisti.

Šoninės rankenos prijungimas (A pav.)



ĮSPĖJIMAS! Prieš pradėdami dirbti įrankiu, patikrinkite, ar tvirtai prisukote rankeną.

Gerai įsukite šoninę rankeną **5** į vieną iš angų, esančių pasirinktoje pavarų korpuso pusėje. Siekiant tinkamai valdyti įrankį, reikia visada naudoti šoninę rankeną.

Apsaugai



ATSARGIAI! Apsaugo būtina naudoti su visais šlifavimo, pjovimo, lengvojo šlifavimo žiedlapiniais diskais, vieliniais šepetėliais ir vieliniais diskais. Įrankį galima naudoti be apsaugo tik lengvojo šlifavimo metu, naudojant tradicinius lengvojo šlifavimo diskus. Žr. A pav., kur rasite su įrenginiu pateiktus apsaugus. Kai kuriems darbams atlikti gali reikėti įsigyti tinkamą apsaugą iš vietos įgaliotojo atstovo arba įgaliotojo serviso centro.

PASTABA. Kraštinio šlifavimo ir pjovimo darbus galima atlikti šiam tikslui suprojektuotais 27 tipo diskais. 6 mm storio diskai skirti paviršiniam šlifavimui, o plonesnius 27 tipo diskus reikia patikrinti (gamintojo etiketėje) ir išsiaiškinti, ar galima juos naudoti paviršinio šlifavimo, ar tik kraštinio šlifavimo / pjovimo darbams. Su bet kokiais diskais, kuriais draudžiama vykdyti paviršinio šlifavimo darbus, reikia naudoti 1 tipo apsaugą. Pjauti taip pat galima 41 tipo disku, naudojant 1 tipo apsaugą.

PASTABA. Žr. **Šlifavimo ir pjovimo priedų lentelę**, kad galėtumėte pasirinkti tinkamo apsaugo / priedo derinį.

Apsaugo reguliavimas ir montavimas (B, C pav.)



ATSARGIAI! Prieš atlikdami bet kokius reguliavimo darbus, nuimdami arba įrengdami papildomus įtaisus ar priedus, išjunkite ir atjunkite įrankį nuo elektros tinklo.



ATSARGIAI! PRIEŠ pradėdami dirbti įrankiu, būtinai identifikuokite, kokia apsaugo reguliavimo parinktis jame nustatyta.

Reguliavimo parinktys

Siekiant sureguliuoti apsaugą, jo atleidimo svirtis **7** naudojantis reketo funkcija sujungiama su viena iš lygiavimo angų **13**, esančių ant apsaugo žiedo. Šis šlifuočlis turi vieną arba dvi reguliavimo parinktis.

- **One-touch™.** Šioje padėtyje sujungimo paviršius yra nuožulnus ir peršokama prie kitos sulygiavimo angos, kai apsaugas sukamas pagal laikrodžio rodyklę (ašis atsukta į naudotoją) tačiau užsirakina, kai sukamas prieš laikrodžio rodyklę.

- **Two-touch™.** Šioje padėtyje sujungimo paviršius yra tiesus ir kampuotas. Jis NEPERŠOKS į kitą lygiavimo angą, kol nebus paspausta ir palaikyta apsaugo atleidimo svirtis, tuo pat metu sukant apsaugą pagal laikrodžio rodyklę arba prieš laikrodžio rodyklę (ašis atsukta į naudotoją).

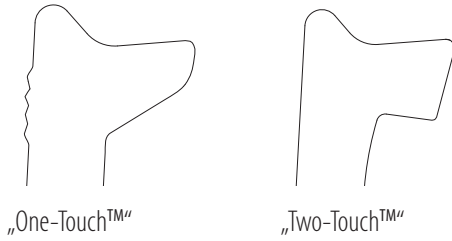

Apsaugo reguliavimo parinkčių nustatymas

Kaip nustatyti apsaugo atleidimo svirties 7 pageidaujamą reguliavimo parinktį:

1. T20 antgaliu atsukite sraigta 21.
2. Nuimkite apsaugo atleidimo svirtį. Pasižymėkite spyruoklės padėtį. Pasirinkite pageidaujamos reguliavimo parinkties svirties galą. Pagal technologiją „One-touch“ naudojama svirtis nuožulniu galu 7, kuri sujungia lygiavimo angas 13 ant apsaugo žiedo. Pagal technologiją „Two-touch“ naudojamas kvadratinis galas, kuris sujungia lygiavimo angas 13 ant apsaugo žiedo.
3. Sumontuokite atgal svirtį, nustatydami pasirinktą galą po spyruokle 12. Užtikrinkite tinkamą svirties sąlytį su spyruokle.
4. Įdėkite sraigta ir prisukite iki 2,0–3,0 N-m. Užtikrinkite, kad būtų tinkamai įrengta spyruoklės grįžimo funkcija, nuspausdami apsaugo atleidimo svirtį 7.

Montavimo apsaugas (C pav.)



ATSARGIAI! Prieš montuodami apsaugą, užtikrinkite, kad sraigtas, svirtis ir spyruoklė būtų sumontuoti tinkamai.

1. Nukreipę ašį į save, paspauskite ir palaikykite apsaugo atleidimo svirtį 7.
2. Sulygiuokite apsaugo ašeles 14 su lizdais 15 ant pavaru korpuso.
3. Paspauskite apsaugą žemyn, kad šio ašelių susijungtų, tada pasukite laisvai pavaru korpuso stebulės griovelyje. Atleiskite apsaugo atleidimo svirtį.
4. Kaip nustatyti apsaugą:

One-touch™. Pasukite apsaugą pagal laikrodžio rodyklę į norimą darbinę padėtį. Paspauskite ir palaikykite apsaugo atleidimo svirtį 7, kad pasuktumėte apsaugą prieš laikrodžio rodyklę.

Two-touch™. Paspauskite ir palaikykite apsaugo atleidimo svirtį 7. Pasukite apsaugą pagal arba prieš laikrodžio rodyklę į norimą darbinę padėtį.

PASTABA. Siekiant užtikrinti maksimalią operatoriaus apsaugą, apsaugo korpusas turi būti tarp ašies ir operatoriaus.

Apsaugo atleidimo svirtis turi pataikyti į vieną iš lygiavimo angų 13, esančių ant apsaugo žiedo. Taip bus užtikrinta, kad apsaugas sumontuotas tinkamai.

5. Norėdami nuimti apsaugą, atlikite šių instrukcijų 1–3 veiksmus atvirkštine tvarka.

Jungės ir diskai

Diskų be stebulių montavimas (D pav.)



ISPĖJIMAS! Jei tinkamai neįstatysite jungių ir (arba) disko, rizikuosite rimtai susižaloti (arba apgadinti įrankį ar diską).



ATSARGIAI! Komplekte esančias junges reikia naudoti su 27 tipo šlifavimo diskais bei 41 / 42 tipo pjovimo diskais. Žr. Šlifavimo ir pjovimo priedų lentelę, kur rasite papildomos informacijos.



ISPĖJIMAS! Su abrazyviniais arba deimantiniais pjovimo diskais turi būti naudojamas uždaras dvipusis pjovimo disko apsaugas.



ISPĖJIMAS! Naudojant pažeistą jungę ar apsaugą arba nenaudojant tinkamos jungės ir apsaugo, disko lūžio ar sąlyčio su disku atveju rizikuojama susižeisti. Žr. Šlifavimo ir pjovimo priedų lentelę, kur rasite papildomos informacijos.

1. Padėkite įrankį ant stalo (apsaugu aukštyne).
2. Sumontuokite nesrieginę atraminę jungę 3 ant ašies 1 taip, kad pakeltasis (pagalbinis) centras būtų nukreiptas į diską.
3. Pridėkite diską 16 prie atraminės jungės, sucentruodami jį ant pakeltojo (pagalbinio) atraminės jungės centro.
4. Spausdami veleno užrakto mygtuką, nusukę šešiakampes įspaudas nuo disko, užmaukite srieginę užrakinimo jungę 4 ant veleno, kad ašelis susijungtų su dviem veleno lizdais.
5. Spausdami ašies užrakinimo mygtuką, šešiabriauniu raktu priveržkite srieginę užrakinimo jungę 4.
6. Norėdami nuimti diską, nuspauskite ašies užrakinimo mygtuką ir atlaisvinkite srieginę užrakinimo jungę.

Lengvojo šlifavimo atraminių padų montavimas (E pav.)

PASTABA. Su lengvojo šlifavimo diskais, naudojančiais atraminius padus (jie dažnai vadinami pluoštinės dervos diskais) apsaugo naudoti nebūtina. Kadangi su šiais priedais apsaugo naudoti nebūtina, jo gali nepavykti tinkamai sumontuoti.



ISPĖJIMAS! Jei tinkamai neįstatysite jungės / prispaudimo veržlės / disko, rizikuosite rimtai susižaloti (arba apgadinti įrankį ar diską).





ISPĖJIMAS! Baigus lengvojo šlifavimo darbus, reikia atgal sumontuoti tinkamą šlifavimo, pjovimo disko, lengvojo šlifavimo žiedlapinio disko, vielinio šepetėlio arba vielinio disko apsaugą.

1. Uždėkite arba tinkamai užsriekite ant ašies atraminį padą 17.
2. Uždėkite ant atraminio pado 17 lengvojo šlifavimo diską 18.
3. Spausdami ašies užraktą 2, užsriekite prispaudimo veržlę 19 ant ašies, įtaikdami prispaudimo veržlės pakeltąją stebulę į lengvojo šlifavimo disko ir atraminio pado centrą.
4. Priveržkite prispaudimo veržlę ranka. Tada, sukdami lengvojo šlifavimo diską, nuspauskite ašies užrakto mygtuką, kol lengvojo šlifavimo diskas ir prispaudimo veržlė bus gerai priguldę.

5. Norėdami nuimti diską, spausdami ašies užrakto mygtuką suimkite ir pasukite atraminį padą bei lengvojo šlifavimo padą.

Vielinių šepetėlių taurelių ir vielinių diskų montavimas (A pav.)

 **ĮSPĖJIMAS!** Jei tinkamai neįstatysite jungės / prispaudimo veržlės / disko, rizikuosite rimtai susižaloti (arba apgadinti įrankį ar diską).

 **ATSARGIAI!** Siekdami sumažinti susižalojimo pavojų, tvarkydami vielinius šepetėlius ir diskus mūvėkite darbinės pirštines. Jie gali būti aštrūs.

 **ATSARGIAI!** Siekiant sumažinti įrankio apgadinimo pavojų, montuojant arba naudojant diskas arba šepetėlius neturi liesti apsaugo. Priede gali atsirasti nepastebimų pažeidimų ir vielutės gali atsijungti nuo disko arba taurelės.

Vielinių šepetėlių taurelės arba vieliniai diskai montuojami tiesiogiai ant srieginės ašies, nenaudojant jungių. Naudokite tik vielinius šepetėlius arba diskus su M14 sriegine stebule. Šių priedų įsigysite iš vietinio įgaliotojo atstovo arba įgaliotojo serviso centro.

1. Padėkite įrankį ant stalo (apsaugu aukšty).
2. Ranka užsriekite diską ant ašies.
3. Nuspauskite ašies užrakto mygtuką **2** ir veržliarakčiu per stebulę priveržkite vielinį diską arba šepetėlį.
4. Norėdami nuimti diską, atlikite pirmiau pateiktą procedūrą atvirkštine tvarka.

PASTABA. Siekiant sumažinti įrankio apgadinimo pavojų, reikia prieš įjungiant įrankį tinkamai įstatyti disko stebulę.

Prieš pradėdami dirbti

- Sumontuokite apsaugą ir tinkamą diską. Nenaudokite per daug susidėvėjusių diskų.
- Būtinai tinkamai sumontuokite vidinę ir išorinę junges. Vykdykite instrukcijas, pateiktas **Šlifavimo ir pjovimo priedų lentelėje**.
- Įsitikinkite, ar pjovimo arba šlifavimo diskas sukasi ant įrankio ir priedo pažymėtų rodyklių kryptimi.
- Nenaudokite apgadintų priedų. Prieš kiekvieną naudojimą patikrinkite priedą, pvz., abrazyvinį diską, ar jis neįskilęs ir neįtrūkęs, ar atraminis padas neįtrūkęs, nesuplėšytas ar pernelyg nenusidėvėjęs, ar neatsilaisvino arba nesutrūkinėjo vielinio šepetėlio vielutės. Jei elektrinis įrankis ar jo priedas buvo numestas, patikrinkite, ar nėra pažeidimų arba sumontuokite nepažeistą priedą. Patikrinę ir sumontavę priedą, atsistokite atokiai nuo sukamojo priedo plokštumos ir neleiskite artyn pašalinių asmenų. Paleiskite elektrinį įrankį vienai minutei maksimaliomis apsukomis be apkrovos. Paprastai sugadinti priedai tokio patikrinimo metu sulūžta.

NAUDOJIMAS

Naudojimo instrukcijos

 **ĮSPĖJIMAS!** Visuomet laikykitės saugos instrukcijų ir galiojančių reglamentų.

 **ĮSPĖJIMAS!** Siekdami sumažinti pavojų sunkiai susižaloti, prieš atlikdami bet kokius papildomus įtaisų ar priedų reguliavimo ar išmontavimo / sumontavimo darbus, išjunkite įrankį ir atjunkite jį nuo maitinimo šaltinio. Gaidukas būtinai turi būti IŠJUNGIMO padėtyje. Netyčia įjungus galima susižeisti.

 **ĮSPĖJIMAS!**

- Pasirūpinkite, kad visos šlifuojamos arba pjaunamos medžiagos būtų gerai įtvirtintos.
- Įtvirtinkite ir atremkite ruošinį. Veržikliu arba spaustuvais pritvirtinkite ruošinį prie stabilios platformos. Svarbu gerai pritvirtinti ir atremti ruošinį, kad jis nepajudėtų ir neprarastumėte kontrolės. Jei ruošinys pajudės arba prarasite kontrolę, kils pavojus susižaloti.
- **Paremkite plokštes arba kitus labai didelius ruošinius, kad maksimaliai sumažėtų pavojus suspausti diską ir sukelti atatrąnką.** Dideli ruošiniai dažnai linksta nuo savo pačių svorio. Ruošinį reikia paremti iš abiejų disko pusių, šalia pjovimo linijos ir prie ruošinio krašto.
- Dirbdami šiuo įrankiu, visada mūvėkite įprastas darbinės pirštines.
- Darbo metu pavara labai įkaista.
- Įrankį spauskite nestipriai. Nespauskite disko į šoną.
- Būtinai sumontuokite apsaugą ir tinkamą diską. Nenaudokite pernelyg susidėvėjusių diskų.
- Būtinai tinkamai sumontuokite vidinę ir išorinę junges.
- Įsitikinkite, ar pjovimo arba šlifavimo diskas sukasi ant įrankio ir priedo pažymėtų rodyklių kryptimi.
- Venkite perkrovų. Jei įrankis įkaito, leiskite jam kelias minutes paveikti be apkrovos, kad atvėstų priedas. Nelieskite priedo, kol jis neatvėso. Darbo metu diskai labai įkaista.
- Niekada nenaudokite šlifavimo taurelės nesumontavę tinkamo apsaugo.
- Nemontuokite elektrinio įrankio ant nupjovimo stovo.
- Kartu su klijuotaisiais abrazyviniais gaminiais niekada nenaudokite sugertukų.
- Atminkite: išjungus įrenginį, diskas dar kurį laiką sukasi.

Tinkama rankų padėtis (F pav.)

 **ĮSPĖJIMAS!** Siekdami sumažinti sunkaus susižeidimo pavojų, **BŪTINAI** laikykite rankas tinkamoje padėtyje, kaip parodyta.

 **ĮSPĖJIMAS!** Siekdami sumažinti sunkaus susižeidimo pavojų, **BŪTINAI** tvirtai laikykite įrankį, kad atlaikytumėte staigią reakciją.

Tinkama rankų padėtis: viena ranka turi būti ant šoninės rankenos **5**, o kita – ant įrankio korpuso, kaip parodyta F pav.

Apsukų keitimo ratukas (A pav.)

 **ĮSPĖJIMAS!** Neatsižvelgiant į greičio nuostatą, nominaliosios priedo apsukos privalo būti bent jau

lygios maksimalioms ant elektrinio įrankio nurodytoms apsuksom.

Apsukų keitimo ratukas užtikrina papildomą įrankio kontrolę ir leidžia naudoti įrankį optimaliomis sąlygomis, atsižvelgiant į priedą ir medžiagą.

- Pasukite ratuką **11** į pageidaujamą lygį. Pasukite ratuką aukšty, kad apsuksom būtų didesnės, arba žemyn, kad jos būtų mažesnės.

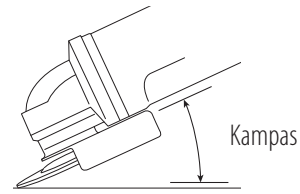

Gaidukas ir atrakinimo svirtis (A pav.)

! ĮSPĖJIMAS! Prieš pradėdami dirbti įrankiu, patikrinkite, ar tvirtai prisukote šoninę rankeną.

! ATSARGIAI! Tvirtai laikykite įrankį už šoninės rankenos ir korpuso, kad suvaldytumėte įrankį paleidimo ir naudojimo metu bei tol, kol diskas ar priedas nesustos sukis. Prieš padėdami įrankį, įsitinkite, kad diskas visiškai nesisuka.

1. Norėdami įjungti įrankį, paspauskite atrakinimo svirtį **9** link įrankio galinės dalies, tada nuspauskite gaiduką **8**. Įrankis veiks, kol bus spaudžiamas jungiklis.
2. Išjunkite įrankį, atleisdami jungiklį.

! ĮSPĖJIMAS! Prieš paliesdami įrankiu darbinį paviršių, palaukite, kol jis maksimaliai įsisuks. Prieš išjungdami pakelkite įrankį nuo darbinio paviršiaus.

Ašies užraktas (A pav.)

Ašies užraktas **2** skirtas neleisti ašiai sukis sumontuojant ar nuimant diskus. Ašies užraktą galima naudoti tik tada, kai įrankis išjungtas, atjungtas nuo maitinimo šaltinio ir visiškai sustojęs.

PASTABA. Norėdami sumažinti pavojų sugadinti įrankį, nenaudokite ašies užrakto, kol įrankis veikia. Kitaip sugadinsite įrankį, be to, priedas gali nuskrietti nuo įrankio ir kę nors sužaloti.

Norėdami įjungti užraktą, nuspauskite ašies užrakto mygtuką ir sukite ašį, kol ji pagaliau nebesisuks.

Paviršiaus šlifavimas, lengvasis šlifavimas ir vielinio šepetėlio naudojimas

! ATSARGIAI! Visada naudokite tinkamą apsaugą, kaip nurodyta šiame vadove.

! ĮSPĖJIMAS! Metalų dulkių kaupimasis. Intensyviai naudojant žiedlapinius diskus metalo apdorojimo darbuose, gali padidėti elektros smūgio pavojus. Siekdami sumažinti šį pavojų, prieš naudodami prijunkite RCD ir kasdien valykite ventiliacijos angas, pūsdami į jas sausą suslėgtą orą, kaip nurodyta tolesnėse techninės priežiūros instrukcijose.

Kaip apdoroti ruošinio paviršių:

1. Prieš paliesdami įrankiu darbinį paviršių palaukite, kol įrankis ims veikti visu greičiu.
2. Darbinį paviršių spauskite minimalia jėga, leisdami įrankiui veikti didelėmis apsuksomis. Kai įrankis veikia didelėmis apsuksomis, medžiaga šalinama sparčiausiai.

3. Palaikykite tinkamą kampą tarp įrankio ir darbinio paviršiaus. Žr. lentelėje konkrečią funkciją.

Funkcija	Kampas
Šlifavimas	20–30°
Lengvasis šlifavimas žiedlapiniu disku	5–10°
Lengvasis šlifavimas atraminiu padu	5–15°
Šlifavimas vieliniu šepetėliu	5–10°

4. Palaikykite sąlytį tarp disko krašto ir darbinio paviršiaus.
 - Vykdydami šlifavimo, lengvojo šlifavimo žiedlapiniais diskais arba šlifavimo vieliniu šepetėliu darbus, nuolat judinkite įrankį pirmyn-atgal, kad darbiname paviršiuje neatsirastų išėmų.
 - Šlifuodami atraminiu padu, nuolat judinkite įrankį tiesia linija, kad darbinis paviršius nenudegtų ir jame neatsirastų verpetų.

PASTABA. Jei paliksite įrankį vienoje darbinio paviršiaus vietoje nejudindami, apgadinsite darbinį paviršių.

5. Prieš išjungdami pakelkite įrankį nuo darbinio paviršiaus. Palaukite, kol įrankis sustos, ir tik tada padėkite jį.

! ATSARGIAI! Dirbdami prie krašto, būkite itin atidūs, nes šlifuoqlis gali staigiai sujudėti.

Dažyto ruošinio apdorojimo atsargumo priemonės

1. NEREKOMENDUOJAMA vykdyti dažais švino pagrindu dažyto paviršiaus lengvojo šlifavimo ar šlifavimo vieliniu šepetėliu darbų, kadangi sunku sukontroliuoti užterštas dulkes. Didžiausias apsinuodijimo švinu pavojus kyla vaikams ir nėščiosioms.
2. Kadangi neatlikus cheminės analizės sunku nustatyti, ar dažų sudėtyje yra švino, prieš šlifuojant bet kokius dažytus paviršius rekomenduojame imtis atsargumo priemonių:

Asmens sauga

1. Į zoną, kurioje vykdomi dažų lengvojo šlifavimo arba šlifavimo vieliniu šepetėliu darbai, draudžiama eiti vaikams ir nėščiosioms, kol viskas nebus išvalyta.
2. Visi asmenys, einantys į šią zoną, turi dėvėti dulkių kaukę arba respiratorių. Filtrą būtina keisti kasdien arba kai taps sunku kvėpuoti.

PASTABA. Leidžiama naudoti tik tas dulkių kaukes, kurios tinka darbiui su dažais švino pagrindu ir dūmais. Įprastos dažymo kaukės tokios apsaugos neužtikrina. Paprašykite savo vietinės įrankių parduotuvės darbuotojo parduoti tinkamą kaukę su N.I.O.S.H. aprobacija.

3. Darbinėje zonoje draudžiama VALGYTI, GERTI ir RŪKYTI, kad nenurytumėte užterštų dažų dalelių. PRIEŠ valgydami, gerdami ar rūkydami darbininkai turi nusiprausti ir nuvalyti

drabužius. Maisto, gėrimų ar cigarečių negalima palikti darbinėje zonoje, kur ant jų galėtų nusėsti dulkės.

Saugos priemonės

1. Dažus reikia šalinti tokiu būdu, kad išsiskirtų kuo mažiau dulkių.
2. Zonas, kuriose vykdomi dažų šalinimo darbai, reikia užsandarinti 4 milijū storio plastikine plėvele.
3. Lengvojo šlifavimo darbus reikia atlikti taip, kad dažų dulkės nebūtų išnešamos už darbinės zonos ribų.

Valymas ir utilizavimas

1. Visi darbinės zonos paviršiai kasdien turi būti kruopščiai nusiurbiami dulkių siurbliu viso lengvojo šlifavimo projekto metu. Reikia dažnai keisti dulkių siurblio filtrus.
2. Plastikinę plėvelę reikia surinkti ir utilizuoti kartu su dulkelėmis bei kitomis šalintinomis šiukšlėmis. Atliekas reikia sudėti į užsandarintą šiukšliadėžės ir utilizuoti įprastais šiukšlių utilizavimo kanalais. Valymo metu į darbinę zoną neturi būti leidžiami vaikai ir nėščiosios.
3. Visi žaislai, plaunamieji baldai ir vaikų naudojami stalo įrankiai turi būti kruopščiai nuplauti: tik tada juos galima vėl naudoti.

Kraštų šlifavimas ir pjovimas



ĮSPĖJIMAS! Nenaudokite kraštinio šlifavimo / pjovimo diskų paviršiams šlifuoti, kadangi šie diskai nėra sukurti atlaikyti šoninį slėgį, patiriamą vykdant paviršinio šlifavimo darbus. Diskas gali lūžti ir sužaloti.



ATSARGIAI! Kraštinio šlifavimo ir pjovimo darbams naudojami diskai gali lūžti arba sukelti atitrūkimą, jei naudojant įrankį jie bus lenkiami ar sukami. Vykdydami kokias kraštinio šlifavimo / pjovimo operacijas, apsaugo atviroji pusė turi būti nusukta nuo operatoriaus.

PASTABA. Kraštinio šlifavimo / pjovimo 27 tipo disku darbai turi būti ribojami iki seklojo pjovimo ir įrantavimo: iki 13 mm gylio (kai diskas naujas). Diskui dėvintis, pjovimo / įrantavimo gylį reikia atitinkamai sumažinti, atsižvelgiant į sumažėjusį disko spindulį. Žr. **Šlifavimo ir pjovimo priedų lentelę**, kur rasite papildomas informacijas. Norint vykdyti kraštinio šlifavimo / pjovimo darbus 41 tipo disku, reikia naudoti 1 tipo apsaugą.

1. Prieš paliesdami įrankiu darbinį paviršių palaukite, kol įrankis ims veikti visu greičiu.
2. Darbinį paviršių spauskite minimalia jėga, leisdami įrankiui veikti didelėmis apsuksomis. Kai įrankis veikia didelėmis apsuksomis, pasiekama didžiausia šlifavimo / pjovimo sparta.
3. Atsistokite taip, kad atvira disko apačia būtų nusukta nuo jūsų.
4. Pradėję pjauti ir ruošinyje padarę įrantą, nekeiskite pjovimo kampo. Keičiant kampą diskas sulinks ir gali lūžti. Kraštinio šlifavimo diskai neatlaiko lenkimo šoninių jėgų.
5. Prieš išjungdami pakelkite įrankį nuo darbinio paviršiaus. Palaukite, kol įrankis sustos, ir tik tada padėkite jį.

Metalo apdorojimas

Apdorojant įrankiu metalą, būtina užtikrinti, kad būtų prijungtas liekamosios srovės įtaisas (RCD): taip išvengsite metalo drožlių keliamos liekamosios rizikos.

Jei RCD atjungs elektros tiekimą, nugabenkite įrankį įgaliojotajam „DEWALT“ remonto agentui.



ĮSPĖJIMAS! Ekstremaliomis metalo apdorojimo sąlygomis įrenginio korpuse gali susikaupti laidžių dulkių. Tokiu būdu gali suprastėti apsauginė įrenginio izoliacija ir kilti elektros smūgio pavojus.

Siekiant išvengti metalo drožlių sankaupų įrenginio viduje, rekomenduojama kasdien valyti ventiliacijos angas. Žr. skirsnį **Techninė priežiūra**.

Metalo pjovimas

Pjudami klijuotuoju abrazyviniu disku, būtinai naudokite 1 tipo apsaugą.

Pjudami spauskite vidutine jėga, atsižvelgdami į pjaunamą medžiagą. Pernelyg nespauskite pjovimo disko, nepakreipkite ir nestumdykite įrankio pirmyn-atgal.

Nemažinkite besisukančio pjovimo disko apsučių, spausdami jo šoną.

Įrankį visada reikia stumti šlifuojant aukštyn. Kitaip kils pavojus, kad jis bus nekontroliuojamai išstumtas iš pjovimo.

Pjaunant profilius ir kvadratinius strypus, geriausia pradėti nuo mažiausio skerspjuvio.

Šiurkštusis šlifavimas

Niekada nenaudokite pjovimo disko pašiaušimo darbams. Visada naudokite 27 tipo apsaugą.

Pašiaušiama geriausiai, kai įrankis nustatomas 30–40° kampu. Vidutiniškai spausdami, stumdykite įrankį pirmyn-atgal. Tokiu būdu ruošinys pernelyg neįkais, neišbluks ir nesusidarys griovelėlių.

Akmens pjovimas

Įrankis tinka naudoti tik sausojo pjovimo darbams.

Pjaunant akmenį, geriausia naudoti deimantinį pjovimo diską. Įrenginiu galima dirbti tik dėvint papildomą apsauginę dulkių kaukę.

Darbo patarimai

Pjudami plyšius nešančiose sienose, būkite atsargūs.

Plyšiams nešančiose sienose taikomi specifiniai šalies vidaus reikalavimai. Šių reikalavimų būtina paisyti bet koku atveju. Prieš pradėdami dirbti, pasitarkite su atsakingu konstrukcijos inžinieriumi, architektu arba statybų vadovu.

TECHNINĖ PRIEŽIŪRA

Šis „DEWALT“ elektrinis įrankis skirtas ilgalaikiam darbui, prireikiant minimalios techninės priežiūros. Įrankis veiks kokybiškai ir ilgai, jei jį tinkamai prižiūrėsite ir reguliariai valysite.



ĮSPĖJIMAS! Siekdami sumažinti pavojų sunkiai susižaloti, prieš atlikdami bet kokius papildomus įtaisų ar priedų reguliavimo ar išmontavimo / sumontavimo darbus, išjunkite įrankį ir atjunkite

ji nuo maitinimo šaltinio. Gaidukas būtinai turi būti IŠJUNGIMO padėtyje. Netyčia įjungus galima susižeisti.



Tepimas

Jūsų elektrinio įrankio papildomai tepti nereikia.



Valymas



ĮSPĖJIMAS! Kai tik pastebėsite, kad pagrindiniame korpuse arba aplink ventiliacijos angas susikaupė purvo ar dulkių, išpūskite jas sausu oru. Atlikdami šį darbą, dėvėkite patvirtintas akių apsaugos priemones ir dulkių kaukę.



ĮSPĖJIMAS! Nemetaliųjų įrankio dalių niekada nevalykite tirpikliais arba kitais stipriais chemikalais. Šie chemikalai gali susilpninti šioms dalims gaminti panaudotas medžiagas. Naudokite tik švelniu muiliniu vandeniu sudrėkintą šluostę. Saugokite įrankį nuo bet kokių skysčių: niekada neparandinkite jokios šio įrankio dalies į skystį.

Pasirinktiniai priedai



ĮSPĖJIMAS! Kadangi su šiuo gaminiu nebuvo bandomi kiti nei DEWALT priedai, tokius neišbandytus priedus pavojinga naudoti su šiuo įrankiu. Siekiant sumažinti sužeidimo pavojų, su šiuo gaminiu rekomenduojama naudoti tik „DEWALT“ priedus.

Dėl papildomos informacijos apie tinkamus priedus kreipkitės į savo vietos įgaliotąjį atstovą.

	Maks. [mm]		[mm]	Min. apskukos [min. ⁻¹]	Periferinis greitis [m/s]	Srieginės angos ilgis [mm]
	D	b				
	125	6	22,23	10 500	80	–
	125	–	–	10 500	80	–
	75	30	M14	10 500	45	20,0
	125	12	M14	10 500	80	20,0

Aplinkosauga



Atskiras surinkimas. Šiuo simboliu pažymėtų gaminių ir akumuliatorių negalima išmesti kartu su kitomis buitinėmis atliekomis.

Gaminiuose ir akumuliatoriuose yra medžiagų, kurias galima pakartotinai panaudoti arba perdirbti: taip

sumažinsite aplinkos taršą ir naujų žaliavų poreikį. Atiduokite elektrinius prietaisus ir akumulatorius perdirbti, laikydamiesi vietinių reglamentų. Daugiau informacijos rasite tinklavietėje www.2helpU.com.

Šviesos diodo gidas

Šiame skirsnyje pateiktas galimų šviesos diodo mirksėjimo schemų sąrašas, priežastys ir koregavimo veiksmai. Kai kuriuos koregavimo veiksmus gali atlikti naudotojas arba techninės priežiūros specialistas, kitiems veiksams atlikti gali prireikti kvalifikuoto „DEWALT“ techniko ar įgaliotojo atstovo pagalbos.



Įtampos nebuvimo apsauga

Problema

Jungiklis nustatytas į įjungimo padėtį, maitinimas prijungtas. Įrenginys neįsijungia.

Sprendimas

Išjunkite ir vėl įjunkite, kad paleistumėte iš naujo.



Atatrankos stabdys

Problema

Įrankis užregistravo suspaudimą ir buvo aktyvuotas atatrankos stabdys.

Sprendimas

Patikrinkite, ar priedas neapgadintas dėl suspaudimo ir prireikus pakeiskite. Pagal poreikį pakoreguokite ruošinio ir įrankio padėtį, išjunkite ir įjunkite jungiklį, kad paleistumėte iš naujo.



Šiluminė apsauga

Problema

Įrenginys išjungtas siekiant išvengti pažeidimų dėl perkaitimo.

Sprendimas

Užtikrinkite, kad įleidimo ir išmetimo angų neblokuotų naudotojo rankos, drabužiai arba šukšlės. Rečiau naudokite dalinio įjungimo / išjungimo funkciją. Jungikliu išjunkite ir vėl įjunkite įrankį arba atjunkite jį nuo elektros tinklo ir tada vėl prijunkite.



Apsauga nuo stabdymo / perkrovos

Problema

Įrenginys buvo ilgam sustabdytas, todėl išsijungė.

Sprendimas

Pašalinkite įrankio apkrovą ir išjunkite / įjunkite jungiklį, kad paleistumėte iš naujo.



Elektros tiekimo linijos problema











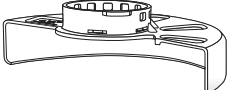

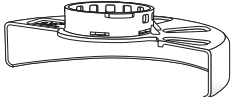
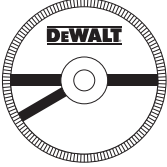

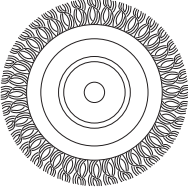

Problema

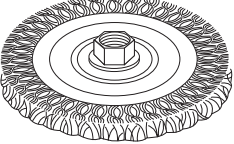
Įrenginį maitina prastos kokybės elektros tiekimo šaltinis, pvz., prastos kokybės generatorius. Toks elektros tiekimas gali apgadinti įrankį.

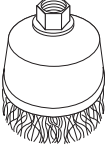

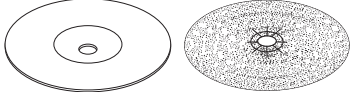
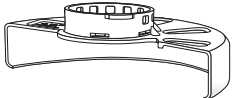

Sprendimas

Išbandykite kitą elektros šaltinį, sumažinkite ilginimo kabelio ilgį arba prie elektros tiekimo šaltinio prijungtų įrenginių skaičių.

Šlifavimo ir pjovimo priedų lentelė

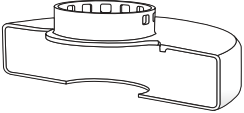
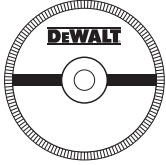
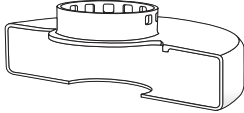
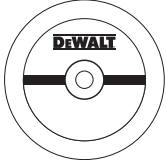
Apsaugo tipas	Priedas	Aprašymas	Kaip montuoti ant šlifuoklio
 27 tipo apsaugas		Įspaustojo centro šlifavimo diskas	 27 tipo apsaugas
		Žiedlapinis diskas	 Atraminė jungė  27 tipo įspaustojo centro diskas  Srieginė prispaudimo veržlė
		Vieliniai diskai	 27 tipo įspaustojo centro diskas  Srieginė prispaudimo veržlė
		Vieliniai diskai su sriegine veržle	 27 tipo apsaugas  Vielinis diskas
		Vielinė taurelė su sriegine veržle	 27 tipo apsaugas  Vielinis šepetėlis
		Atraminis padas / šlifavimo popieriaus lakštas	 27 tipo apsaugas  Guminis atraminis padas  Lengvojo šlifavimo diskas  Srieginė prispaudimo veržlė

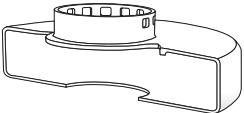
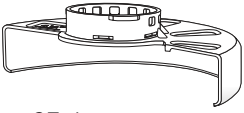
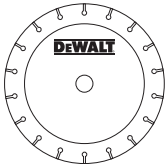
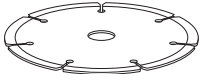
Šlifavimo ir pjovimo priedų lentelė (tęsinys)

Apsaugo tipas	Priedas	Aprašymas	Kaip montuoti ant šlifuoklio
 1 tipo apsaugas	 Mūro pjovimo diskas, kljuotasis	 1 tipo apsaugas	
	 Metalo pjovimo diskas, kljuotasis	 Atraminė jungė	
 1 tipo apsaugas ARBA  27 tipo apsaugas	 Deimantiniai pjovimo diskai	 Pjovimo diskas  Srieginė prispaudimo veržlė	

MAZGABARĪTA LEŅĶA SLĪPMAŠĪNA

DWE4377

Apsveicam!

Jūs izvēlējāties DEWALT instrumentu. DEWALT ir viens no uzticamākajiem profesionālu elektroinstrumentu lietotāju partneriem, jo tam ir ilggadīga pieredze elektroinstrumentu izveidē un novatorismā.

Tehniskie dati

		DWE4377
Spriegums	V_{mainstr}	230 V
Veids		1
Izejas jauda	W	1700
Tukšgaitas ātrums	apgr./min	2200–10 500
Nominālais ātrums	apgr./min	10 500
Ripas diametrs	mm	125
Ripas biezums (maks.)	mm	6,0
Vārpstas diametrs		M14
Vārpstas garums	mm	18,5
Svars	kg	2,53
Trokšņa un vibrāciju vērtība (trīs asu vektoru summa) saskaņā ar EN60745-2-3:		
L_{PA} (skaņas emisijas spiediena līmenis)	dB(A)	90
L_{WA} (skaņas jaudas līmenis)	dB(A)	101
K (neprecizitāte norādītajam skaņas līmenim)	dB(A)	3
Virsmas slīpēšana		
Vibrāciju emisijas vērtība $a_{\text{h,AG}}$ =	m/s^2	8,8
Neprecizitāte K =	m/s^2	1,5
Smirģelēšana		
Vibrāciju emisijas vērtība $a_{\text{h,DS}}$ =	m/s^2	3,2
Neprecizitāte K =	m/s^2	1,5

Šajā informācijas lapā norādītā vibrāciju emisijas vērtība ir izmērīta saskaņā ar standarta pārbaudes metodi, kas norādīta EN60745, un to var izmantot viena instrumenta salīdzināšanai ar citu. Šo vērtību var izmantot, lai iepriekš novērtētu iedarbību.

BRĪDINĀJUMS! Deklarētā vibrāciju emisijas vērtība attiecas uz instrumenta galveno paredzēto lietošanu. Tomēr vibrāciju emisija var atšķirties atkarībā no tā, kādiem darbiem instrumentu lieto, kādus piederumus tam uzstāda vai cik labi veic tā apkopi. Šādos gadījumos var ievērojami palielināties iedarbības līmenis visā darba laikposmā. Novērtējot vibrāciju iedarbības līmeni, līdztekus darba režīmam jāņem vērā arī tas laiks, kad instruments ir izslēgts vai darbojas tukšgaitā. Šādos gadījumos var ievērojami samazināties iedarbības līmenis visā darba laikposmā. Nosakiet arī citus drošības pasākumus, lai aizsargātu operatoru no vibrācijas iedarbības, piemēram, jāveic

instrumentu un piederumu apkope, jā rūpējas, lai rokas būtu siltas, jāorganizē darba gaita.

EK atbilstības deklarācija

Mašīnu direktīva



Mazgabarīta leņķa slīpmašīna DWE4377

DEWALT apliecina, ka izstrādājumi, kas aprakstīti **tehniskajos datos**, atbilst šādiem dokumentiem:

2006/42/EK, EN60745-1:2009+A11:2010, EN60745-2-3:2011+A2:2013+A11:2014+A12:2014+A13:2015.

Šie izstrādājumi atbilst arī Direktīvai 2014/30/ES un 2011/65/ES.

Lai iegūtu sīkāku informāciju, lūdzu, sazinieties ar DEWALT turpmāk minētajā adresē vai skatiet rokasgrāmatas pēdējo vāku.

Persona, kas šeit parakstījusies, atbild par tehnisko datu sagatavošanu un DEWALT vārdā izstrādā šo apliecinājumu.

Markus Rompel
inženiertehniskās nodaļas priekšsēdētājs
DEWALT, Richard-Klinger-Straße 11,
D-65510, Idstein, Vācija
02.07.2018.



BRĪDINĀJUMS! Lai mazinātu ievainojumu risku, izlasiet lietošanas rokasgrāmatu.

Definīcijas. Ieteikumi par drošību

Turpmāk redzamajās definīcijās izskaidrota signālvārdu nopietnības pakāpe. Lūdzu, izlasiet šo rokasgrāmatu un pievērsiet uzmanību šiem apzīmējumiem.



BĪSTAMI! Norāda draudošu bīstamu situāciju, kuras rezultātā, ja to nenovērš, **iestājas nāve vai tiek gūti smagi ievainojumi.**



BRĪDINĀJUMS! Norāda iespējami bīstamu situāciju, kuras rezultātā, ja to nenovērš, **var iestāties nāve vai gūt smagus ievainojumus.**



UZMANĪBU! Norāda iespējami bīstamu situāciju, kuras rezultātā, ja to nenovērš, **var gūt nelielus vai vidēji smagus ievainojumus.**

IEVĒRĪBAI! Norāda situāciju, kuras rezultātā **negūst ievainojumus**, bet, ja to nenovērš, **var radīt materiālos zaudējumus.**



Apzīmē elektriskās strāvas trieciena risku.



Apzīmē ugunsgrēka risku.

Vispārīgi elektroinstrumenta drošības brīdinājumi



BRĪDINĀJUMS! Izlasiet visus drošības brīdinājumus, norādījumus, ilustrācijas un tehniskos datus, kas atrodas elektroinstrumenta komplektācijā. Ja netiek ievēroti visi turpmāk redzami norādījumi, var saņemt elektriskās strāvas triecienu, izraisīt ugunsgrēku un/vai gūt smagu ievainojumu.

SAGLABĀJIET VISUS BRĪDINĀJUMUS UN NORĀDĪJUMUS TURPMĀKĀM UZZIŅĀM.

Termins "elektroinstrumenti", kas redzams brīdinājumos, attiecas uz šo elektroinstrumentu (ar vadu), ko darbina ar elektrības palīdzību, vai ar akumulatoru darbināmu elektroinstrumentu (bez vada).

1) Darba zonas drošība

- Rūpējieties, lai darba zona būtu tīra un labi apgaismota.** Nesakārtotā un vāji apgaismotā darba zonā var izraisīt negadījumus.
- Elektroinstrumentus nedrīkst darbināt sprādzienbīstamā vidē, piemēram, viegli uzliesmojošu šķidrums, gāzu vai putekļu tuvumā.** Elektroinstrumenti rada dzirksteles, kas var aizdedzināt putekļus vai izgarojumu tvaikus.
- Strādājot ar elektroinstrumentu, neļaujiet tuvumā atrasties bērniem un nepiederošām personām.** Novēršot uzmanību, jūs varat zaudēt kontroli pār instrumentu.

2) Elektrodrošība

- Elektroinstrumenta kontaktdakšai jāatbilst kontaktligzdai. Kontaktdakšu nekādā gadījumā nedrīkst pārveidot. Iezemētiem elektroinstrumentiem nedrīkst izmantot pārejas kontaktdakšas.** Nepārveidotas kontaktdakšas un piemērotas kontaktligzdas rada mazāku elektriskās strāvas triecienu risku.
- Nepieskarieties iezemētām virsmām, piemēram, caurulēm, radiatoriem, plītim un ledusskapjiem.** Ja jūsu ķermenis ir iezemēts, pastāv lielāks elektriskās strāvas triecienu risks.
- Elektroinstrumentus nedrīkst pakļaut lietus vai mitru laika apstākļu iedarbībai.** Ja elektroinstrumentā iekļūst ūdens, palielinās elektriskās strāvas triecienu risks.
- Lietojiet vadu pareizi. Nekad nepārnēsājiet, nevelciet vai neatvienojiet elektroinstrumentu no kontaktligzdas, turot to aiz vada. Netuviniet vadu karstuma avotiem, eļļai, asām šķautnēm vai kustīgām detaļām.** Ja vads ir bojāts vai sapinies, pastāv lielāks elektriskās strāvas triecienu risks.
- Strādājot ar elektroinstrumentu ārpus telpām, izmantojiet tādu pagarinājuma vadu, kas paredzēts lietošanai ārpus telpām.** Izmantojot vadu, kas paredzēts lietošanai ārpus telpām, pastāv mazāks elektriskās strāvas triecienu risks.
- Ja elektroinstrumentu nākas ekspluatēt mitrā vidē, ierīkojiet elektrobarošanu ar noplūdstrāvas**

aizsargierīci. Lietojot noplūdstrāvas aizsargierīci, mazinās elektriskās strāvas triecienu risks.

3) Personīgā drošība

- Elektroinstrumenta lietošanas laikā esat uzmanīgs, skatieties, ko jūs darāt, rīkojieties saprātīgi. Nelietojiet elektroinstrumentu, ja esat noguris vai atrodaties narkotiku, alkohola vai medikamentu ietekmē.** Pat viens mirklis neuzmanības elektroinstrumentu ekspluatācijas laikā var izraisīt smagus ievainojumus.
- Lietojiet individuālos aizsardzības līdzekļus. Vienmēr valkājiet acu aizsargus.** Attiecīgos apstākļos lietojot aizsardzības līdzekļus, piemēram, putekļu masku, aizsargapavus ar neslīdošu zoli, aizsargķiveri vai ausu aizsargus, samazinās risks gūt ievainojumus.
- Nepieļaujiet nejaušu iedarbināšanu. Pirms instrumenta pievienošanas kontaktligzdai un/vai akumulatora pievienošanas, instrumenta pacelšanas vai pārnēsāšanas pārbaudiet, vai slēdzis ir izslēgtā pozīcijā.** Ja elektroinstrumentu pārnēsājat, turot pirkstu uz slēdža, vai ja kontaktligzdai pievienojat elektroinstrumentu ar ieslēgtu slēdzi, var rasties negadījumi.
- Pirms elektroinstrumenta ieslēgšanas noņemiet no tā visas regulēšanas atslēgas vai uzgriežņu atslēgas.** Ja elektroinstrumenta rotējošajai daļai ir piestiprināta uzgriežņu atslēga vai regulēšanas atslēga, var gūt ievainojumus.
- Nesniedzieties pārāk tālu. Vienmēr cieši stāviet uz piemērota atbalsta un saglabāiet līdzsvaru.** Tādējādi neparedzētās situācijās daudz labāk varat saglabāt kontroli pār elektroinstrumentu.
- Valkājiet piemērotu apģērbu. Nevalkājiet pārāk brīvu apģērbu vai rotaslietas. Netuviniet matus, apģērbu un cimdus kustīgām detaļām.** Brīvs apģērbs, rotaslietas vai gari mati var ieķerties kustīgajās detaļās.
- Ja instrumentam ir paredzēts pievienot putekļu atsūkšanas un savākšanas ierīces, obligāti tās pievienojiet un ekspluatējiet pareizi.** Lietojot putekļu savākšanas ierīci, var mazināt putekļu kaitīgo ietekmi.

4) Elektroinstrumenta ekspluatācija un apkope

- Nelietojiet elektroinstrumentu ar spēku. Izmantojiet konkrētam gadījumam piemērotu elektroinstrumentu.** Ar pareizi izvēlētu elektroinstrumentu tā efektivitātes robežās paveiksiet darbu daudz labāk un drošāk.
- Neekspluatējiet elektroinstrumentu, ja to ar slēdzi nevar ne ieslēgt, ne izslēgt.** Ja elektroinstrumentu nav iespējams kontrolēt ar slēdža palīdzību, tas ir bīstams un ir jāsalabo.
- Pirms elektroinstrumentu regulēšanas, piederumu nomaiņas vai novietošanas glabāšanā atvienojiet kontaktdakšu no barošanas avota un/vai no elektroinstrumenta izņemiet akumulatoru.**

Šādu profilaktisku drošības pasākumu rezultātā mazinās nejaudas elektroinstrumenta iedarbināšanas risks.

- d) **Glabājiet elektroinstrumentus, kas netiek darbināti, bērniem nepieejamā vietā un neatļaujiet to ekspluatēt personām, kas nav apmācītas to lietošanā vai nepārzina šos noteikumus.** Elektroinstrumenti ir bīstami, ja tos ekspluatē neapmācītas personas.
- e) **Veiciet elektroinstrumenta apkopi. Pārbaudiet, vai kustīgās detaļas ir pareizi savienotas un nostiprinātas, vai detaļas nav bojātas, kā arī vai nav kāds cits apstākļi, kas varētu ietekmēt elektroinstrumenta darbību. Ja elektroinstrumenti ir bojāti, pirms ekspluatācijas tas ir jāsalabo.** Daudzu negadījumu cēlonis ir tādi elektroinstrumenti, kam nav veikta pienācīga apkope.
- f) **Regulāri uzasiniet un tīriet griežņus.** Ja griežņiem ir veikta pienācīga apkope un tie ir uzasināti, pastāv mazāks to iestrēgšanas risks, un tos ir vieglāk vadīt.
- g) **Elektroinstrumentu, tā piederumus, detaļas u. c. ekspluatējiet saskaņā ar šiem norādījumiem, ņemot vērā darba apstākļus un veicamā darba specifiku.** Ja elektroinstrumentu izmanto mērķiem, kam tas nav paredzēts, var rasties bīstama situācija.

5) Remonts

- a) **Elektroinstrumentu drīkst remontēt vienīgi kvalificēts remonta speciālists, izmantojot tikai oriģinālās rezerves daļas.** Tādējādi tiek saglabāta elektroinstrumenta drošība.

Papildu īpaši drošības norādījumi

Drošības brīdinājumi slīpēšanai, smirģelēšanai, slīpēšanai ar suku un abrazīviem nogriešanas darbiem

- a) **Šo elektroinstrumentu paredzēts lietot kā slīpmašīnu, smirģeli, stiepļu suku vai nogriešanas instrumentu. Izlasiet visus drošības brīdinājumus, norādījumus, ilustrācijas un tehniskos datus, kas atrodas elektroinstrumenta komplektācijā.** Ja netiek ievēroti visi turpmāk redzamie norādījumi, var saņemt elektriskās strāvas triecienu, izraisīt ugunsgrēku un/vai gūt smagu ievainojumu.
- b) **Ar šo elektroinstrumentu nav ieteicams veikt pulēšanas darbus.** Veicot darbus, kam šis elektroinstrumenti nav paredzēts, var rasties bīstami apstākļi un varat gūt ievainojumus.
- c) **Lietojiet tikai šī instrumenta ražotāja īpaši izgatavotos un ieteiktos piederumus.** Kaut arī piederumu ir iespējams piestiprināt pie elektroinstrumenta, tā lietošana nav droša.
- d) **Piederuma nominālajam ātrumam jābūt vismaz vienādam ar maksimālo ātrumu, kas atzīmēts uz elektroinstrumenta.** Piederumi, kas griežas ātrāk par nominālo ātrumu, var salūzt un nolidot nost.

- e) **Piederuma ārējam diametram un biežumam jābūt elektroinstrumenta jaudas koeficienta robežās.** Nepareiza izmēra piederumus nav iespējams pietiekami uzmanīt vai kontrolēt.
- f) **Piederumu montāžas vītnes izmēram jāatbilst slīpmašīnas vārpstas vītnes izmēram. To piederumu iekšējam diametram, kurus uzstāda ar atloku palīdzību, jāatbilst atloka izvirzījuma diametram.** Piederumi, kuri neatbilst elektroinstrumenta vārpstas lielumam, sāk svārstīties un pārmērīgi vibrēt, kā arī to dēļ var zaudēt kontroli pār elektroinstrumentu.
- g) **Nedrīkst lietot bojātu piederumu. Ikreiz pirms darba pārbaudiet piederuma stāvokli, piemēram, vai abrazīvajā ripā nav robu un plaisu, vai atbalsta paliktnis nav saplaisājis, nodilis vai pārlieku nolietojies un vai stiepļu suku sari nav vaļīgi vai nolūzuši. Ja elektroinstrumenti vai piederumi ir ticis nomests zemē, pārbaudiet, vai tas nav bojāts. Ja ir, uzstādiet jaunu piederumu. Kad pārbaude ir veikta un piederums ir piestiprināts, gan jums, gan apkārtējām personām jāstāv drošā attālumā no piederuma rotēšanas zonas, bet elektroinstrumenti vienu minūti jādarbina maksimālajā tukšgaitas ātrumā. Bojāti piederumi šajā pārbaudes laikā parasti salūzt.**
- h) **Lietojiet individuālos aizsardzības līdzekļus. Atkarībā no veicamā darba valkājiet sejas aizsargu vai aizsargbrilles. Ja vajadzīgs, valkājiet putekļu masku, ausu aizsargus, cimdus un darba priekšautu, kas aiztur mazas abrazīvas vai materiāla daļiņas.** Acu aizsargiem jāspēj aizturēt gaisā izsviestas daļiņas, kas rodas dažādu darbu laikā. Putekļu maskai vai respiratora filtram jāaiztur darba laikā radušās daļiņas. Ilgstoša un ļoti intensīva trokšņa iedarbībā varat zaudēt dzirdi.
- i) **Uzmaniet, lai apkārtējās personas atrastos drošā attālumā no darba zonas. Ikvienam, kas atrodas darba zonā, jālieto individuālie aizsardzības līdzekļi.** Apstrādājamā materiāla vai bojāta piederuma daļiņas var tikt izsviestas gaisā un izraisīt ievainojumus tiem, kas atrodas darba zonas tuvumā.
- j) **Turiet elektroinstrumentu vienīgi pie izolētā roktura, ja grieznis darba laikā var saskarties ar aplēptu elektroinstalāciju vai ar instrumenta vadu.** Ja grieznis saskaras ar vadiem, kuros ir strāva, visas elektroinstrumenta ārējās metāla virsmas vada strāvu un rada elektriskās strāvas triecienu risku.
- k) **Novietojiet vadu tā, lai tas nepieskartos rotējošam piederumam.** Ja zaudējat kontroli, instruments var pārgriezt vai aizķert vadu, bet jūsu roka var tikt ierauta rotējošajā piederumā.
- l) **Elektroinstrumentu nedrīkst nolikt malā, līdz piederums nav pilnībā pārstājis darboties.** Rotējošais piederums var satvert virsmu un izraut elektroinstrumentu jums no rokām.
- m) **Elektroinstrumentu nedrīkst darbināt, kad pārnēsājat to, turot virzienā pret sevi.** Ja apgērbis

nejauši pieskaras rotējošajam piederumam, tas var tikt satverts, piederumu ieraujot jūsu ķermenī.

- n) **Regulāri tīriet elektroinstrumenta gaisa atveres.** Motora ventilators ierauj putekļus korpusā, un pārāk liels uzkrātā metāla pulvera daudzums var izraisīt elektrobīstamību.
- o) **Elektroinstrumentu nedrīkst darbināt viegli uzliesmojošu materiālu tuvumā.** Dzirksteles var aizdedzināt šos materiālus.
- p) **Nelietojiet tādus piederumus, kam vajadzīgi dzesēšanas šķidrums.** Ja tiek izmantots ūdens vai citi dzesēšanas šķidrums, jūs varat gūt nāvējošu vai elektriskās strāvas triecienu.

PAPILDU DROŠĪBAS NORĀDĪJUMI VISIEM DARBU VEIDIEM

Atsitiens un ar to saistīti brīdinājumi

Atsitiens ir pēkšņa reakcija uz rotējošas ripas, atbalsta paliktņa, sukas vai cita piederuma saspiešanu vai satveršanu. Saspiešanas vai satveršanas rezultātā rotējošais piederums pēkšņi apstājas, tādēļ elektroinstrumentu vairs nav iespējams savaldīt, un tas ar spēku triecas pretēji rotācijas virzienam saķeres punktā.

Piemēram, ja apstrādājama materiāls ir saspiedis vai satvēris abrazīvo ripu, tās mala, kas atrodas pret saspiešanas vietu, var iegriezties materiāla virsmā, izraisot ripas izkrišanu vai atsitienu ar spēku. Ripa var atsisties gan operatora, gan tam pretējā virzienā, atkarībā no ripas kustības virziena saspiešanas vietā. Abrazīvās ripas šajos apstākļos var arī salūzt.

Atsitiens rodas instrumenta nepareizas lietošanas un/vai nepareizu darba paņēmieni vai apstākļu rezultātā un to var novērst, veicot atbilstošus piesardzības pasākumus, kā norādīts turpmāk.

- a) **Nepārtraukti cieši turiet elektroinstrumentu un novietojiet ķermeni un rokas tā, lai pretotos atsitienu spēkiem. Lai pēc iespējas labāk novaldītu atsitienu vai iedarbināšanas laikā — griezes momentu, vienmēr lietojiet paligrokturi, ja tāds ir.** Operators var novaldīt griezes momenta reakciju vai atsitienu spēku, ja veic attiecīgus piesardzības pasākumus.
- b) **Rokas nedrīkst turēt rotējošā piederuma tuvumā.** Piederums var radīt atsitienu rokai.
- c) **Nedrīkst atrasties tajā vietā, kur elektroinstrumenti virzīsies atsitienu gadījumā.** Atsitienu spēka ietekmē instruments virzīsies pretēji ripas kustības virzienam saspiešanas vietā.
- d) **Ievērojiet īpašu piesardzību, apstrādājot stūrus, asas malas u. c. Novērsiet piederuma atlēcienus un sadursmes ar šķēršļiem.** Stūri, asas malas vai atlēcieni mēdz izraisīt rotējošā piederuma ieķēršanos, kā rezultātā varat zaudēt kontroli pār instrumentu vai ciest no atsitienu.
- e) **Nedrīkst uzstādīt motorzāģa kokgriešanas asmeni vai zāģa asmeni ar zobiem.** Šādi asmeņi bieži izraisa atsitienu un instrumenta nevaldāmu darbību.

Īpaši drošības brīdinājumi attiecībā uz slīpēšanu un abrazīviem nogriešanas darbiem

- a) **Izmantojiet tikai šim elektroinstrumentam paredzētus ripu veidus un izvēlējai ripai piemērotu aizsargu.** Ripas, kam šis elektroinstrumenti nav paredzēti, nav iespējams pietiekami uzmanīt, un tās nav drošas.
- b) **Slīpripu ar ieliektu centru slīpēšanas virsmai jāatrodas zem aizsarga pārkarmalas plaknes.** Ja ripa ir nepareizi uzstādīta un izvērās ārpus aizsarga pārkarmalas plaknes, ripa netiek pietiekami aizsargāta.
- c) **Aizsargam ir jābūt cieši piestiprinātam pie elektroinstrumenta un maksimāli droši novietotam tā, lai pret operatoru būtu pavērsta vismazākā iespējamā ripas daļa.** Aizsargs palīdz aizsargāt operatoru pret salūzušas ripas atlūzām, nejaušas saskaršanās ar ripu un dzirkstelēm, kas var aizdedzināt apģērbu.
- d) **Ripas drīkst lietot tikai tām paredzētajiem mērķiem. Piemēram, ar griezējripas malu nedrīkst slīpēt.** Abrazīvās griezējripas ir paredzētas perifēriskai slīpēšanai: ja tās pakļauj sānu spēkiem, tās var salūzt.
- e) **Jālieto tikai nebojāti ripu atloki, kuru izmērs un forma atbilst izvēlētai ripai. Piemēroti ripas atloki atbalsta ripu, tādējādi mazinot ripas salūšanas risku.** Griezējripu atloki var atšķirties no slīpripu atlokiem.
- f) **Nedrīkst lietot nodilušas ripas, kas bijušas lietotas ar lielākiem elektroinstrumentiem.** Ripa, kas paredzēta lielākiem elektroinstrumentiem, nav piemērota mazāka instrumenta lielākam rotācijas ātrumam un var saplīst.

Papildu īpaši drošības brīdinājumi attiecībā uz abrazīviem nogriešanas darbiem

- a) **Nepieļaujiet griezējripas iestrēgšanu, kā arī nespiediet pārāk cieši uz tās. Necentieties veikt pārāk dziļu iegriezumu.** Ja ripa tiek spiesta pārāk spēcīgi, palielinās risks ripai saliekties vai iestrēgt materiālā, kā rezultātā var tikt izraisīts atsitiens vai ripa salūzt.
- b) **Nenostājieties vienā līmenī ar rotējošo ripu vai aiz tās.** Ja ripa darba laikā rotē pretējā virzienā no jums, iespējama atsitienu spēka ietekmē rotējošā ripa un elektroinstrumenti virzās tieši jūsu virzienā.
- c) **Ja ripa ir iestrēgusi vai ja kāda iemesla dēļ slīpēšana/ griezšana ir pārtraukta, izslēdziet elektroinstrumentu un turiet to nekustīgi, līdz ripa pilnībā pārstāj darboties. Nekādā gadījumā neizņemiet griezējripu no iegriezuma materiālā, kamēr ripa atrodas kustībā, citādi var notikt atsitiens.** Novērtējiet situāciju un vērsiet to par labu, lai novērstu ripas iestrēgšanas cēloni.
- d) **Neatsāciet darbu ar instrumentu, ja ripa atrodas materiālā. Nogaidiet, līdz ripa sasniedz maksimālo ātrumu, un uzmanīgi atsāciet griešanu.** Ja atsāksiet darbu ar elektroinstrumentu, kas atrodas materiālā, ripa var iestrēgt, izlēkt ārā vai izraisīt atsitienu.

- e) **Atbalstiet paneļus vai jebkuru citu pārāk lielu materiāla gabalu, lai līdz minimumam samazinātu ripas iespīšanās un atsitiena risku. Lieli materiāla gabali mēdz nosēsties paši zem sava svara.** Atbalsti ir jānovieto zem materiāla gabala, griezuma līnijas tuvumā un materiāla gabala malas tuvumā abās ripas pusēs.
- f) **Ievērojiet īpašu piesardzību, veicot iegriezumus ēku sienās vai citās nosegtās vietās.** Ripa, kas izvirzās materiāla otrā pusē, var sagriezt gāzes vai ūdens cauruļvadus, elektroinstalāciju vai citus priekšmetus, tādējādi izraisot atsitieni.

Īpaši drošības brīdinājumi smirģelēšanai

- a) **Neuzstādi smirģeļa ripai pārmērīgi liela izmēra papīru. Izvēloties smirģeļa papīru, ievērojiet ražotāja ieteikumus.** Ja pārāk liela izmēra smirģeļa papīrs sniedzas aiz smirģeļa paliktņa malām, tā dēļ varat gūt ievainojumus plēstu brūču veidā, kā arī tas var iespiest vai saplēst ripu vai arī izraisīt atsitieni.

Īpaši drošības brīdinājumi attiecībā uz slīpēšanas darbiem ar suku

- a) **Ievērojiet, ka sukas sari tiek izsviesti gaisā, pat veicot standarta darbus. Nespiediet stieplu sarus ar spēku, pārmērīgi noslogojot suku.** Stieplu sari var viegli izkļūt cauri vieglam apģērbam un/vai savainot ādu.
- b) **Ja ir ieteicams lietot aizsargu, veicot slīpēšanas darbu ar suku, jāraugās, lai stieplu ripa vai suka nesaskartos ar aizsargu.** Darba laikā un centrālās daļes spēka ietekmē stieplu ripa vai suka var izplesties.

Papildu drošības noteikumi slīpmašīnām

- a) **Ar šo instrumentu nedrīkst lietot 11. veida (kausveida) ripas.** Lietojot nepiemērotus piederumus, varat gūt ievainojumus.
- b) **Vienmēr izmantojiet sānu rokturi. Cieši satveriet šo rokturi.** Vienmēr turiet sānu rokturi, lai darba laikā savaldītu instrumentu.

Atlikušie riski

Lai arī tiek ievēroti attiecīgi drošības noteikumi un tiek izmantotas drošības ierīces, dažus atlikušos riskus nav iespējams novērst. Tie ir šādi:

- dzirdes pasliktināšanās;
- ievainojuma risks lidojošu daļiņu dēļ;
- risks gūt apdegumus no piederumiem, kas darba laikā kļūst karsti;
- ievainojuma risks ilgstoša darba ilguma dēļ.

Elektrodrošība

Elektromotors ir paredzēts tikai vienam noteiktam spriegumam. Pārbaudiet, vai barošanas avota spriegums atbilst kategorijas plāksnītē norādītajam spriegumam.



Šim DEWALT instrumentam ir dubulta izolācija atbilstīgi EN60745, tāpēc nav jālieto iezemēts vads.

Ja barošanas vads ir bojāts, tas ir jānomaina pret īpaši sagatavotu vadu, kas pieejams DEWALT remontdarbnīcās.



BRĪDINĀJUMS! Ieteicams lietot noplūdstrāvas aizsargierīci ar strāvas atslēgšanas funkciju, kam nominālā noplūdstrāva nepārsniedz 30 mA.

Barošanas vada kontaktdakšas nomainīšana (tikai Apvienotajai Karalistei un Īrijai)

Ja ir jāuzstāda jauna barošanas vada kontaktdakša:

- nekaitīgā veidā atbrīvojieties no nederīgās kontaktdakšas;
- pievienojiet brūno vadu pie kontaktdakšas fāzes spaiļes;
- pievienojiet zilo vadu pie neitrālās spaiļes.



BRĪDINĀJUMS! Vadus nedrīkst pievienot pie zemējuma spaiļes.

Ievērojiet uzstādīšanas norādījumus, kas ietilpst labas kvalitātes kontaktdakšu komplektācijā. Ieteicamais drošinātājs: 13 A.

Pagarinājuma vada lietošana

Ja ir vajadzīgs pagarinājuma vads, lietojiet atzītu trīsvalu pagarinājuma vadu, kas ir piemērots šī instrumenta ieejas jaudai (skat. **tehniskos datus**). Minimālais vadītāja izmērs ir 1,5 mm²; maksimālais garums ir 30 m.

Ja lietojat kabeļa spoli, vienmēr notiniet vadu no tās pilnībā nost.

Iepakojuma saturs

Iepakojumā ietilpst:

- 1 Leņķa slīpmašīna
 - 1 Aizsargs
 - 1 Sānu rokturis
 - 1 Atbalsta atloks
 - 1 Vītņots piespieduzgrieznis
 - 1 Bezatslēgas piespieduzgrieznis
 - 1 Sešstūru uzgriežņu atslēga
 - 1 Lietošanas rokasgrāmata
- Pārbaudiet, vai transportēšanas laikā nav bojāts instruments, tā detaļas vai piederumi.
 - Pirms ekspluatācijas veltiet laiku tam, lai pilnībā izlasītu un izprastu šo rokasgrāmatu.

Apzīmējumi uz instrumenta

Uz instrumenta ir attēlotas šādas piktogrammas:



Pirms ekspluatācijas izlasiet lietošanas rokasgrāmatu.



Valkājiet ausu aizsargus.



Valkājiet acu aizsargus.



Elektrobremzes.

Datuma koda novietojums (C att.)

Datuma kods **20**, kurā ir norādīts arī ražošanas gads, ir nodrukāts uz korpusa.

Piemērs.

2018 XX XX
Ražošanas gads

Apraksts (A att.)



BRĪDINĀJUMS! Elektroinstrumentu vai tā daļas nedrīkst pārveidot. Šādi var izraisīt bojājumus vai var gūt ievainojumus.

- 1 Vārpsta
- 2 Vārpstas bloķēšanas poga
- 3 Bezvītnes atbalsta atloks
- 4 Vītņots bloķējošais atloks
- 5 Sānu rokturis
- 6 Aizsargs
- 7 Aizsarga atbrīvošanas svira
- 8 Slēdža mēlīte
- 9 Mēlītes drošības slēdzis
- 10 Gaismas diožu indikators
- 11 Regulējama ātruma ciparrīpa

Paredzētais lietojums

Jūsu lielas noslodzes mazā leņķa slīpmašīna ir paredzēta profesionālai slīpēšanai, smirģelēšanai, slīpēšanai ar suku un nogriešanas darbiem.

NELIETOJIET mitros apstākļos vai viegli uzliesmojošu šķidrums un gāzu klātbūtnē.

Jūsu lielas noslodzes leņķa slīpmašīna ir profesionālai lietošanai paredzēts elektroinstrumenti.

NEĻAUJIET bērniem aizmigt instrumentu. Ja šo instrumentu ekspluatē nepieredzējuši operatori, viņi ir jāuzrauga.

- **Mazi bērni un nespēcīgas personas.** Šo instrumentu nav paredzēts lietot maziem bērniem vai nespēcīgām personām bez uzraudzības.
- Šo instrumentu nav paredzēts ekspluatēt personām (tostarp bērniem), kam ir ierobežotas fiziskās, sensorās vai psihiskās spējas vai trūkst pieredzes un zināšanu, ja vien tās neuzrauga persona, kas atbild par viņu drošību. Bērņus nedrīkst atstāt bez uzraudzības ar instrumentu.

Funkcijas

Aizsardzības ar elektronisko slēdzi (E-switch)

Ieslēgšanas/izslēgšanas slēdzim ir iebūvēta nulles sprieguma funkcija. Elektroenerģijas padeves pārtraukuma gadījumā vai citu negaidītu izslēgšanās gadījumos, slēdzim jābūt cikliskam (ieslēgts un izslēgts), lai restartētu šo instrumentu.

Elektroniskais sajūgs

Šis instruments ir aprīkots ar elektronisko sajūgu, kas iesprūšanas vai diska saspiešanas gadījumā izslēgs instrumentu, lai samazinātu uz lietotāju novadīto griezes momentu. Lai instrumentu atkārtoti iedarbinātu, šis slēdzis ir jāpārslēdz (jāieslēdz, pēc tam jāizslēdz).

Bremzes

Atlaižot bīdslēdzi, motors nekavējoties izslēdzas, un elektroniskās bremzes ātri aptur piederumu, lai novērstu nejaušu saskaršanos un uzlabotu produktivitāti.

Aizsardzība pret atsitienu

Ja tiek konstatēts, ka ripa ir iespiesta, iestrēgusi vai sasaistīta, tiek iedarbinātas elektrobremzes ar maksimālo spēku, lai nekavējoties apturētu ripu, samazinātu slīpmašīnas kustību un izslēgtu slīpmašīnu. Lai instrumentu atkārtoti iedarbinātu, šis slēdzis ir jāpārslēdz (jāieslēdz, pēc tam jāizslēdz).

Pastāvīga momenta sajūgs

Pārslodzes vai iesprūšanas gadījumā motora griezes moments samazinās, ļaujot lietotājam savaldītu instrumentu. Samazinoties slodzei, palielinās griezes moments un apgriezīgu skaits. Ja instruments ir ilgstoši iesprūdis, tas izslēgsies. Lai instrumentu atkārtoti ieslēgtu, slēdzis būs jāpārslēdz. Šī funkcija ir analogs mehāniskajam sajūgam, ar vienu atšķirību — ekspluatācijas laikā tas nenodilst.

Elektroniskā laidenā iedarbināšana

Šī funkcija ierobežo sākotnējo impulsu, ļaujot ātrumam pakāpeniski palielināties 1 sekundes periodā.

Gaismas diožu indikatorlampiņa (A att.)

Gaismas diožu indikatorlampiņa **10** degs zaļā krāsā normālas darbības laikā. Tā mirgos sarkanā krāsā, lai brīdinātu par to, ka ir nostrādājusi instrumenta aizsargfunkcija. Lai uzzinātu signālu skaidrojumu, skatiet punktu **Gaismas diožu indikatorlampiņu darbības skaidrojums**, kas atrodams šīs rokasgrāmatas beigās.

SALIKŠANA UN REGULĒŠANA



BRĪDINĀJUMS! Lai mazinātu smaga ievainojuma risku, pirms regulēšanas vai pierīču/piederumu uzstādīšanas un noņemšanas izslēdziet instrumentu un atvienojiet to no barošanas avota. Slēdzim jāatrodas izslēgtā pozīcijā. Instrumentam nejauši sākot darboties, var gūt ievainojumus.

Sānu roktura piestiprināšana (A att.)



BRĪDINĀJUMS! Pirms instrumenta ekspluatācijas pārbaudiet, vai rokturis ir cieši piestiprināts.

Stingri ieskrūvējiet sānu rokturi **5** vienā no atverēm, kas atrodas pārvada kartera abās pusēs. Vienmēr turiet sānu rokturi, lai darba laikā savaldītu instrumentu.

Aizsargi



UZMANĪBU! Aizsargi jālieto kopā ar visām slīpripām, griezējripām, smirģeļa pulēšanas ripām, stieplu sukām un stieplu ripām. Instrumentu var ekspluatēt, neuzstādot aizsargu, tikai tad, ja smirģelējat ar standarta smirģeļa ripām. Skatiet A attēlu, kurā norādīti instrumenta komplektācijā iekļautie aizsargi. Dažkārt, lai veiktu konkrētu darbu, jāiegādājas pareizs aizsargs no vietējā izplatītāja vai pilnvarota apkopes centra.

PIEZĪME. Malu slīpēšanas un griešanas darbs veicams ar 27. veida ripām, kas ir paredzētas šim nolūkam. Ripas ar biežumu 6 mm ir paredzētas virsmu slīpēšanai, bet plānākām 27. veida

ripām jāizlasa ražotāja norādījumi marķējumā, lai noteiktu, vai tās piemērotas virsmas slīpēšanai vai tikai malu slīpēšanai un nogriešanai. 1. veida aizsargs jālieto visu veidu ripām tad, ja nav atļauta virsmas slīpēšana. Nogriešanu var veikt arī tad, ja izmanto 41. veida ripu un 1. veida aizsargu.

PIEZĪME. Skatiet **Slīpēšanas un griešanas piederumu tabulu**, lai izraudzītos pareizu aizsargu un piederumu.

Aizsarga regulēšana un uzstādīšana (B, C att.)

UZMANĪBU! Pirms regulēšanas vai piederumu uzstādīšanas un noņemšanas izslēdziet instrumentu un atvienojiet to no elektrības tīkla.

UZMANĪBU! PIRMS darba ar instrumentu noskaidrojiet, kura regulēšanas opcija ir iestatīta instrumentam.

Regulēšanas opcijas

Lai regulētu aizsargu, izmantojiet aizsarga atbrīvošanas sviru **7**, kuru var kustināt ar sprūdrata mehānismu un nofiksēt kādā no aizsarga uzdeva regulēšanas atverēm **13**. To var noregulēt divējādi.

- **One-touch™:** šajā pozīcijā saskarvirsmā ir slīpa un tiek pārbīdīta uz nākamo regulēšanas atveri, ja aizsargu griež pulksteņrādītāja kustības virzienā (vārpsta vērsta pret operatoru), un pati nofiksējas, ja to griež pretēji pulksteņrādītāja kustības virzienam.
- **Two-touch™:** šajā pozīcijā saskarvirsmā ir taisna un taisnstūra veidā. Tā NETIKS pārbīdīta uz nākamo regulēšanas atveri, ja vien aizsarga atbrīvošanas svira netiks turēta nospiegtā stāvoklī un vienlaikus aizsargs netiks griezts pulksteņrādītāja kustības virzienā vai pretēji pulksteņrādītāja kustības virzienam (vārpsta vērsta pret operatoru).

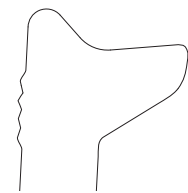

One-Touch™

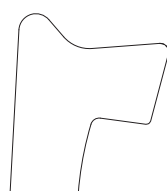

Two-Touch™

Aizsarga regulēšanas opciju iestatīšana

Lai noregulētu aizsarga atbrīvošanas sviru **7** vajadzīgajā opcijā, rīkojieties šādi:

1. Izskrūvējiet skrūvi **21** ar T20 uzgali.
2. Noņemiet aizsarga atbrīvošanas sviru, atzīmējot atsperes pozīciju. Izvēlieties to sviras galu, kurš atbilst izvēlētajai regulēšanas opcijai. One-touch izmantos sviras slīpo galu **7**, lai nofiksētu regulēšanas atveres **13** uz aizsarga uzdeva. Two-touch izmantos kantaino galu, lai nofiksētu regulēšanas atveres **13** uz aizsarga uzdeva.
3. Uzstādiet atpakaļ sviru, novietojot attiecīgo galu zem atsperes **12**. Pārbaudiet, vai svira cieši saskaras ar atspēri.
4. Ielieciet atpakaļ skrūvi un pievelciet ar griezes momentu 2,0–3,0 N·m. Veiciet pareizu uzstādīšanu ar atsperes atpakaļgaitas funkciju, nospiežot aizsarga atbrīvošanas sviru **7**.

Aizsarga uzstādīšana (C att.)

UZMANĪBU! Pirms aizsarga uzstādīšanas pārliedzieties, ka skrūve, svira un atspere ir pareizi uzstādīta.

1. Turot vārpstu pavērstu pret operatoru, turiet nospiestu aizsarga atbrīvošanas sviru **7**.
 2. Savietojiet aizsarga izciļņus **14** ar pārvada kartera spraugām **15**.
 3. Spiediet aizsargu leju, līdz tā izciļņi nofiksējas, un pagrieziet tos pārvada kartera centrālajā rievā. Atlaidiet aizsarga atbrīvošanas sviru.
 4. Aizsarga izvietošana:
 - One-touch™:** pagrieziet aizsargu pulksteņrādītāja kustības virzienā vajadzīgajā darba pozīcijā. Turiet nospiestu aizsarga atbrīvošanas sviru **7**, lai pagrieztu aizsargu pretēji pulksteņrādītāja kustības virzienam.
 - Two-touch™:** turiet nospiestu aizsarga atbrīvošanas sviru **7**. Pagrieziet aizsargu pulksteņrādītāja kustības virzienā vai pretēji pulksteņrādītāja kustības virzienam vajadzīgajā darba pozīcijā.
- PIEZĪME.** Aizsarga korpusam jābūt novietotam starp vārpstu un operatoru, lai nodrošinātu operatora maksimālu aizsardzību. Aizsarga atbrīvošanas svirai jānofiksējas kādā no aizsarga uzdeva regulēšanas atverēm **13**. Tādējādi tiek panākts, ka aizsargs ir nostiprināts.
5. Lai noņemtu aizsargu, veiciet iepriekš minēto 1.–3. darbību apgrieztā secībā.

Atloki un ripas

Ripu bez vītņota centra uzstādīšana (D att.)

BRĪDINĀJUMS! Ja atloki un/vai ripa nav pareizajā vietā, var izraisīt smagus ievainojumus (vai sabojāt instrumentu vai ripu).

UZMANĪBU! Komplektācijā iekļautie atloki jālieto kopā ar 27. veida slīpripām un 41. un 42. veida griežējripām. Sīkāku informāciju skat. **slīpēšanas un griešanas piederumu tabulā**.

BRĪDINĀJUMS! Strādājot ar abrazīvām griežējripām vai griežējripām ar dimanta pārklājumu, jābūt uzstādītam noslēgtam divpusējam griežējripu aizsargam.

BRĪDINĀJUMS! Ja tiek lietots bojāts atloks vai aizsargs vai arī nav uzstādīts piemērots atloks vai aizsargs, ripa var salūzt un izraisīt ievainojumus. Sīkāku informāciju skat. **slīpēšanas un griešanas piederumu tabulā**.

1. Novietojiet instrumentu uz galda tā, lai aizsargs būtu vērsts augšup.
2. Uzstādiet uz vārpstas **1** bezvītnes atbalsta atloku **3** tā, lai izvīzītais centrs (virzītājapa) būtu vērsts pret ripu.
3. Novietojiet ripu **16** pret atbalsta atloku, savietojot tās centru ar atbalsta atloka izvīzīto centru (virzītājapa).
4. Nospiežot vārpstas bloķēšanas pogu un turot sešstūrveida iespaidumus virzienā prom no ripas, uzskrūvējiet vītņoto bloķējošo atloku **4** uz vārpstas tā, lai izciļņi nofiksētos vārpstas abās spraugās.

- Nospiežot vārpstas bloķēšanas pogu, ar sešstūra uzgriežņu atslēgu pievelciet spilējuma uzgriezni **4**.
- Lai noņemtu ripu, nospiediet vārpstas bloķēšanas pogu un atskrūvējiet spilējuma uzgriezni.

Smirģeļa atbalsta paliktņu uzstādīšana (E att.)

PIEZĪME. Ja lietojat smirģeļa ripas ar atbalsta paliktņiem, tad nav jāizmanto aizsargs. Tā kā šiem piederumiem nav paredzēts uzstādīt aizsargu, tad to var nebūt iespējams pareizi uzstādīt.



BRĪDINĀJUMS! Ja atloks, spilējuma uzgrieznis un ripa nav pareizajā vietā, var izraisīt smagus ievainojumus (vai sabojāt instrumentu vai ripu).



BRĪDINĀJUMS! Pabeidzot smirģelēšanu, jāuzstāda pareizais atloks slīpripai, griežējripai, smirģeļa pulēšanas ripai, stiepļu ripai vai stiepļu suku.

- Uzstādiet uz vārpstas atbalsta paliktņi ar pareizo vītņi **17**.
- Novietojiet smirģeļa ripu **18** uz atbalsta paliktņa **17**.
- Nospiežot vārpstas bloķētāju **2**, uzskrūvējiet spilējuma uzgriezni **19** uz vārpstas, virzot spilējuma uzgriežņa izvērīto centru smirģeļa ripas un atbalsta paliktņa centrā.
- Ar roku pievelciet spilējuma uzgriezni. Pēc tam nospiediet vārpstas bloķēšanas pogu, vienlaikus griežot smirģeļa ripu, līdz smirģeļa ripa un spilējuma uzgrieznis ir cieši pievilkti.
- Lai noņemtu ripu, satveriet un grieziet atbalsta paliktņi un smirģeļa paliktņi, vienlaikus turot nospiestu vārpstas bloķēšanas pogu.

Apaļu stiepļu suku un stiepļu ripu uzstādīšana (A att.)



BRĪDINĀJUMS! Ja atloks, spilējuma uzgrieznis un ripa nav pareizajā vietā, var izraisīt smagus ievainojumus (vai sabojāt instrumentu vai ripu).



UZMANĪBU! Lai mazinātu ievainojuma risku, **valkājiet darba cimdus, uzstādot un lietojot stiepļu suku un ripas.** Tās var kļūt asas.



UZMANĪBU! Lai mazinātu instrumenta bojājuma risku, **ripa vai suka uzstādīšanas un lietošanas laikā nedrīkst saskarties ar aizsargu.** Piederumam var rasties nenosakāms bojājums, kā rezultātā no tā var atdalīties stieples.

Apaļu stiepļu suku vai stiepļu ripas jāuzskrūvē tieši uz slīpmašīnas vārpstas, nepiestiprinot atlokus. Izmantojiet tikai tādas stiepļu suku vai ripas, kam ir M14 vītņots centrs. Šos piederumus var iegādāties par atsevišķu samaksu no vietējā izplatītāja vai pilnvarotā apkopes centrā.

- Novietojiet instrumentu uz galda tā, lai aizsargs būtu vērstis augšup.
- Ar roku uzskrūvējiet ripu uz vārpstas.
- Nospiediet vārpstas bloķēšanas pogu **2** un, turot uzgriežņu atslēgu uz stiepļu ripas vai sukas vītņotā centra, pievelciet ripu vai suku.
- Lai noņemtu ripu, veiciet iepriekš minēto procedūru apgrieztā secībā.

IEVĒRĪBAI! Lai mazinātu instrumenta bojājuma risku, pirms instrumenta ieslēgšanas uzstādiet ripu pareizajā vietā.

Pirms ekspluatācijas

- Uzstādiet aizsargu un piemērotu disks vai ripu. Nedrīkst lietot pārāk nodilušus diskus vai ripas.
- Pārbaudiet, vai iekšējais un ārējais atloks ir pareizi uzstādīts. Ievērojiet **slīpēšanas un griešanas piederumu tabulā sniegtos norādījumus.**
- Pārbaudiet, vai ripa griežas uz piederuma un instrumenta redzamās bultiņas norādītajā virzienā.
- Nedrīkst lietot bojātu piederumu. Ikreiz pirms darba pārbaudiet piederuma stāvokli, piemēram, vai abrazīvajās ripās nav robu un plaisu, vai atbalsta paliktņi nav saplaisājis, nodilis vai pārlietu nolietojies un vai stiepļu suku sari nav vaļīgi vai nolūzuši. Ja elektroinstruments vai piederums ir ticis nomests zemē, pārbaudiet, vai tas nav bojāts. Ja ir, uzstādiet jaunu piederumu. Kad pārbaude ir veikta un piederums ir piestiprināts, gan jums, gan apkārtējiem personām jāstāv drošā attālumā no piederuma rotēšanas zonas, bet elektroinstruments vienu minūti jādarbina maksimālajā tukšgaitas ātrumā. Bojāti piederumi šajā pārbaudes laikā parasti salūzt.

EKSPLUATĀCIJA

Lietošanas norādījumi



BRĪDINĀJUMS! Vienmēr ievērojiet šos drošības norādījumus un spēkā esošos normatīvos aktus.



BRĪDINĀJUMS! Lai mazinātu smaga ievainojuma risku, pirms regulēšanas vai pierīču/piederumu uzstādīšanas un noņemšanas izslēdziet instrumentu un atvienojiet to no barošanas avota. Slēdzim jāatrodas izslēgtā pozīcijā. Instrumentam nejausi sākot darboties, var gūt ievainojumus.



BRĪDINĀJUMS!

- Pārbaudiet, vai visi slīpēšanai vai griešanai paredzētie materiāli ir cieši nostiprināti.
- Nostipriniet un atbalstiet apstrādājamo materiālu. Izmantojiet spaiļus vai skrūvspīles, lai nostiprinātu un atbalstītu apstrādājamo materiālu uz stabilas platformas. Apstrādājamo materiālu ir svarīgi vienmēr nostiprināt un atbalstīt tāpēc, lai tas neizkustētos un jūs nezaudētu kontroli pār to. Ja materiāls izkustas vai jūs zaudējat kontroli pār to, var rasties bīstama situācija un var gūt ievainojumus.
- Atbalstiet paneļus vai jebkuru citu pārāk lielu materiāla gabalu, lai līdz minimumam samazinātu ripas iespiešanās un atsietiena risku.** Lieli materiāla gabali mēdz nosēsties paši zem sava svara. Atbalsti ir jānovieto zem materiāla gabala, griezumuma līnijas tuvumā un materiāla gabala malas tuvumā abās ripas pusēs.
- Ekspluatējot šo instrumentu, vienmēr jāvalkā standarta darba cimdi.

- Eksploatācijas laikā pārvada karteris kļūst ļoti karsts.
- Instrumentam drīkst piemērot tikai nelielu spiedienu. Nespiediet ripu no sāniem.
- Uzstādiet aizsargu un piemērotu ripu. Nedrīkst lietot pārāk nodilušu disku vai ripu.
- Pārbaudiet, vai iekšējais un ārējais atloks ir pareizi uzstādīts.
- Pārbaudiet, vai ripa griežas uz piederuma un instrumenta redzamās bultiņas norādītajā virzienā.
- Nepieļaujiet pārslodzi. Ja instruments kļūst karsts, ļaujiet tam dažas minūtes darboties tukšgaitā, lai piederums atdzistu. Nepieskarieties piederumam, kamēr tas nav atdzisis. Eksploatācijas laikā ripa kļūst ļoti karsta.
- Ar kausveida slīpripām nedrīkst strādāt, ja nav uzstādīts piemērots aizsargs.
- Neuzstādiet šo elektroinstrumentu uz statīva, ja strādājat ar griezējripu.
- Nedrīkst lietot susināmos uzliktņus vienlaicīgi ar saistvielas abrazīvo ripu.
- Ņemiet vērā to, ka ripa turpina griezties arī pēc instrumenta izslēgšanas.

Pareizs roku novietojums (F att.)

BRĪDINĀJUMS! Lai mazinātu smaga ievainojuma risku, **VIENMĒR** turiet rokas pareizi, kā norādīts.

BRĪDINĀJUMS! Lai mazinātu smaga ievainojuma risku, **VIENMĒR** saglabājiet ciešu tvērienu, lai būtu gatavs negaidītai reakcijai.

Pareizs roku novietojums paredz turēt vienu roku uz sānu roktura **5**, bet otru — uz instrumenta korpusa, kā norādīts F attēlā.

Regulējama ātruma ciparripa (A att.)

BRĪDINĀJUMS! Neatkarīgi no iestatītā ātruma piederuma nominālajam ātrumam jābūt vismaz vienādam ar maksimālo ātrumu, kas atzīmēts uz elektroinstrumenta.

Ātruma regulēšanas ciparripa nodrošina lielāku papildu instrumenta kontroli un ļauj instrumentu izmantot optimālos apstākļos atbilstoši piederumam un materiālam.

- Pagrieziet ripu **11** vajadzīgajā pozīcijā. Griezt ripu uz augšu, lai palielinātu ātrumu, un uz leju, lai to samazinātu.

Slēdža mēlīte un bloķēšanas svira (A att.)

BRĪDINĀJUMS! Pirms instrumenta eksploatācijas pārbaudiet, vai sānu rokturis ir cieši piestiprināts.

UZMANĪBU! Stingri turiet instrumenta sānu rokturi un korpusu, lai saglabātu kontroli pār instrumentu, iedarbinot un strādājot ar instrumentu un nogaidot, līdz piederums pārstāj griezties. Pirms instrumenta nolikšanas malā pārbaudiet, vai ripa ir pilnībā pārstājusi griezties.

1. Lai ieslēgtu instrumentu, spiediet bloķēšanas sviru **9** pret instrumenta aizmuguri, tad nospiediet slēdža mēlīti **8**. Instruments darbojas, kamēr slēdzis ir nospiests.
2. Lai izslēgtu instrumentu, atlaidiet slēdzi.

BRĪDINĀJUMS! Nogaidiet, līdz instruments darbojas ar pilnu jaudu, tikai pēc tam ļaujiet tam saskarties ar apstrādājamo virsmu. Instrumentu izslēdziet tikai tad, kad tas ir nocelts nost no apstrādājamās virsmas.

Vārpstas bloķēšanas poga (A att.)

Vārpstas bloķēšanas poga **2** paredzēta tam, lai novērstu vārpstas rotāciju ripas uzstādīšanas vai noņemšanas laikā. Izmantojiet vārpstas bloķēšanas pogu tikai tad, ja instruments ir izslēgts, atvienots no barošanas avota un pilnībā apstājies.

IEVĒRĪBAI! Lai mazinātu instrumenta bojājuma risku, neaktivizējiet vārpstas bloķēšanas pogu, kamēr instruments darbojas. Tas var sabojāt instrumentu, un uzstādītais piederums var noskrūvēties nost, izraisot ievainojumus.

Lai aktivizētu bloķētāju, nospiediet vārpstas bloķēšanas pogu un grieziet vārpstu tiktāl, kamēr to vairs nav iespējams pagriezt.

Virsmas slīpēšana, smirģelēšana un slīpēšana ar suku

UZMANĪBU! Izmantojiet pareizo aizsargu saskaņā ar norādījumiem, kas minēti šajā rokasgrāmatā.

BRĪDINĀJUMS! Metāla putekļu uzkrāšanās. Pārmērīgi lietojot abrazīvās ripas, apstrādājot metālu, palielinās elektriskās strāvas trieciena risks. Lai mazinātu šo risku, pirms lietošanas uzstādiet noplūdstrāvas aizsargierīci un katru dienu iztīriet ventilācijas atveres, tajās pūšot sausu, saspiestu gaisu atbilstīgi turpmāk aprakstītajiem apkopes norādījumiem.

Apstrādājamā materiāla virsmas apstrāde

1. Nogaidiet, līdz instruments darbojas ar pilnu jaudu, tikai pēc tam ļaujiet tam saskarties ar apstrādājamo virsmu.
2. Spiediet uz apstrādājamās virsmas pavisam nedaudz, ļaujot instrumentam darboties ar pilnu jaudu. Vislabāko materiāla apstrādes kvalitāti iespējams panākt, instrumentam darbojoties ar pilnu jaudu.

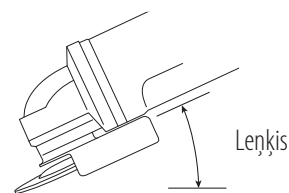

3. Saglabājiet pareizu leņķi starp instrumentu un apstrādājamo virsmu. Tabulā ir norādīts leņķis konkrētajam darbam.

Darbs	Leņķis
Slīpēšana	20°–30°
Smirģelēšana ar pulēšanas ripu	5°–10°
Smirģelēšana ar atbalsta paliktni	5°–15°
Slīpēšana ar stieplu suku	5°–10°

4. Ripas malai visu laiku jābūt saskarē ar apstrādājamo virsmu.
 - Ja slīpējat, smirģelējat ar pulēšanas ripu vai slīpējat ar stieplu suku, nepārtraukti bīdīet instrumentu turpejošā un atpakaļejošā kustībā, lai apstrādājamajā virsmā nerastos robi.

- Ja smirģelējat ar atbalsta paliktni, vienmērīgi virziet instrumentu taisnā līnijā, lai apstrādājamā virsma neapdegtu un nesavēptos.

PIEZĪME. Ja instrumentu nekustīgi novieto uz apstrādājamās virsmas, tiek bojāts materiāls.

5. Instrumentu izslēdziet tikai tad, kad tas ir nocelts nost no apstrādājamās virsmas. Pirms instrumenta nolikšanas malā nogaidiet, līdz ripa pārstāj rotēt.



UZMANĪBU! Ievērojiet īpašu piesardzību, apstrādājot malas, jo slīpmašīna var negaidīti strauji izkustēties.

Piesardzības pasākumi, apstrādājot krāsotu materiālu

1. NAV IETEICAMS smirģelēt vai ar suku slīpēt krāsu uz svina bāzes, jo ir ļoti grūti kontrolēt un savākt kaitīgos putekļus. Saindēšanās ar svinu visbīstamākā ir bērniem un grūtniecēm.
2. Tā kā, neveicot ķīmisko analīzi, ir grūti noteikt, vai krāsas sastāvā ir vai nav svina, krāsas smirģelēšanas laikā ieteicams veikt šādus piesardzības pasākumus:

Personīgā drošība

1. Bērniem un grūtniecēm ieeja darba zonā, kurā tiek smirģelēta vai ar suku slīpēta krāsa, ir aizliegta, līdz šī vieta nav rūpīgi iztīrīta.
2. Visām personām, kas ienāk šajā darba zonā, jāvalkā putekļu maska vai respirators. Filtri jānomaina katru dienu vai uzreiz, tiklīdz operatoram ir grūti elpot.

PIEZĪME. Jāizmanto tikai tādas putekļu maskas, kas piemērotas darbam ar svina krāsas putekļiem un izgarojumiem. Parastās krāsotāju maskas nenodrošina šo aizsardzību. Piemērotu N.I.O.S.H. atzītu masku meklējiet pie vietējā tehnisko līdzekļu izplatītāja.

3. Darba zonā **NEDRĪKST ĒST, DZERT vai SMĒĶĒT**, lai organismā neuzņemtu kaitīgās krāsas daļiņas. **PIRMS ēšanas, dzeršanas vai smēķēšanas darbiniekiem jānomazgājas un jāattīrās.** Darba zonā nedrīkst atrasties ēdiens, dzēriens vai tabakas izstrādājumi, jo uz tiem var nosēsties putekļi.

Vides drošība

1. Krāsa ir jānoņem tā, lai minimizētu putekļu veidošanos.
2. Vietas, kurās tiek veikta krāsu slīpēšana, jāizolē ar 4 mm biezu plastmasas aizsargpārklājumu.
3. Smirģelēšana jāveic tā, lai mazinātu krāsas putekļu nokļūšanu ārpus darba zonas.

Tīršana un nodošana atkritumos

1. Visas virsmas darba zonā katru dienu smirģelēšanas laikā jānotīra ar putekļsūcēju un rūpīgi jānoslauka. Regulāri jāiztīra putekļsūcēja filtra maisi.
2. Plastmasas aizsargpārklājums jāsavāc un jānodod atkritumos kopā ar putekļu daļiņām vai citiem noslīpētiem netīrumiem. Tie jāievieto noslēgtā atkritumu maisā un jānodod sadzīves atkritumos. Uzkopjot darba zonu, tajā nedrīkst atrasties ne bērni, ne grūtnieces.
3. Jānomazgā visas rotaļlietas, mazgājamas mēbeles un galda piederumi, ko lieto bērni, tikai pēc tam tos drīkst no jauna lietot.

Malu slīpēšana un nogriešana



BRĪDINĀJUMS! Ar malu slīpēšanas un nogriešanas ripām neveiciet virsmas slīpēšanu, jo šīs ripas nav paredzētas spiedienam no sāniem, saskaroties ar virsmu. Tas var izraisīt ripas salūšanu vai ievainojumus.



UZMANĪBU! Malu slīpēšanas un nogriešanas ripas var salūzt vai atlēkt, ja darba laikā tās tiek saliektas vai savērtas. Veicot jebkādu malu slīpēšanas un nogriešanas darbu, aizsarga atvērtajai pusei jābūt vērstai virzienā prom no operatora.

IEVĒRĪBAI! Ja 27. veida ripu izmanto malu slīpēšanai un nogriešanai, jāveic tikai sekli iegriezumi — ne vairāk kā 13 mm ar jaunu ripu. Samaziniet slīpēšanas un nogriešanas dziļumu proporcionāli ripas rādiusa samazinājumam, ripai pamazām nodilstot. **Sikāku informāciju skat. slīpēšanas un griešanas piederumu tabulā.** Ja 41. veida aizsargu izmanto malu slīpēšanai un nogriešanai, jāizmanto 1. veida aizsargs.

1. Nogaidiet, līdz instruments darbojas ar pilnu jaudu, tikai pēc tam ļaujiet tam saskarties ar apstrādājamo virsmu.
2. Spiediet uz apstrādājamās virsmas pavisam nedaudz, ļaujot instrumentam darboties ar pilnu jaudu. Vislabāko slīpēšanas un nogriešanas kvalitāti var panākt, ja instruments darbojas ar pilnu jaudu.
3. Stāviet tā, lai ripas atvērtā apakšpuse būtu vēsta virzienā prom no jums.
4. Iesākot griešanu un apstrādājamajā materiālā izveidojot ierobu, nedrīkst mainīt griešanas leņķi. Ja maina griešanas leņķi, ripa var saliekties un salūzt. Malu slīpēšanas ripas nav paredzētas tam, lai izturētu saliekšanas rezultātā radīto sānu spiedienu.
5. Instrumentu izslēdziet tikai tad, kad tas ir nocelts nost no apstrādājamās virsmas. Pirms instrumenta nolikšanas malā nogaidiet, līdz ripa pārstāj rotēt.

Metāla apstrādes darbi

Lietojot instrumentu, apstrādājot metālu, obligāti jāpievieno noplūdstrāvas aizsargierīce, lai novērstu metāla putekļu izraisītos atlikušos riskus.

Ja noplūdstrāvas aizsargierīce atvieno elektrības padevi, nogādājiet instrumentu pilnvarotā DEWALT remontdarbnīcā.



BRĪDINĀJUMS! Strādājot ar metālu, ekstremālos darba apstākļos instrumenta korpusā var uzkrāties vadītspējīgi putekļi. Rezultātā var tikt mazināta instrumenta aizsardzības izolācija, radot elektriskās strāvas trieciena risku.

Lai instrumentā neuzkrātos metāla saneši, ieteicams reizi dienā iztīrīt ventilācijas atveres. Skat. sadaļu **Apkope**.

Metāla griešana

Griežot ar saistvielu abrazīvajām ripām, jābūt uzstādītam 1. veida aizsargam.

Grieziet metālu ar vidēju ātrumu, kas piemērots konkrētajam metāla veidam. Nespiediet griezējripu, kā arī negroziet, nesagāziet un nelieciet instrumentu.

Darba laikā nesamaziniet griezējripas ātrumu, spiežot to no sāniem.

Instrumentu vienmēr jāvirza slīpēšanas virzienā. Pretējā gadījumā pastāv risks nenovaldīt instrumentu un ka tas tiek izstumts ārā no slīpēšanas vietas.

Griežot profilus un kvadrātstieņus, ieteicams sākt ar vismazākā šķērsriezuma daļu.

Raupja slīpēšana

Griezējripu nedrīkst izmantot raupjai slīpēšanai. Vienmēr jābūt uzstādītam 27. veida aizsargam.

Raupjai slīpēšanai vispiemērotākais instrumenta leņķis ir robežās no 30° līdz 40°. Virziet instrumentu turp un atpakaļ, piespiežot to vidēji stipri. Šādā veidā apstrādājams materiāls pārmērīgi nesakarst, nezaudē krāsu un tajā neveidojas robi.

Akmens griešana

Instrumentu ir paredzēts vienīgi sausai griešanai.

Akmens griešanai vislabāk izmantot dimanta griezējripu. Darba laikā jāvalkā papildu putekļu aizsargmaska.

Ieteikumi par ekspluatāciju

Ievērojiet piesardzību, griežot gropes nesošajās sienās.

Uz gropju griešanu nesošajās sienās attiecas konkrētās valsts noteikumi. Šie noteikumi ir jāievēro visos gadījumos. Pirms darba sākšanas sazinieties ar atbildīgo būvinženieri, arhitektu vai būvniecības uzraugu.

APKOPE

Šis DEWALT elektroinstrumentu ir paredzēts ilglaicīgam darbam ar mazāko iespējamo apkopi. Nepārtraukti nevainojama darbība ir atkarīga no pareizas instrumentu apkopes un regulāras tīrīšanas.



BRĪDINĀJUMS! Lai mazinātu smaga ievainojuma risku, pirms regulēšanas vai pierīču/piederumu uzstādīšanas un noņemšanas izslēdziet instrumentu un atvienojiet to no barošanas avota. Slēdzim jāatrodas izslēgtā pozīcijā. Instrumentam nejausi sākot darboties, var gūt ievainojumus.



Eļļošana

Šis elektroinstrumentu nav papildus jāeļļo.



Tīrīšana



BRĪDINĀJUMS! Ar sausu gaisu no galvenā korpusa izpūtiet netīrumus un putekļus ikreiz, kad pamanāt tos uzkrājamies gaisa atverēs, kā arī visapkārt tām. Veicot šo darbu, valkājiet atzītus acu aizsargus un putekļu masku.



BRĪDINĀJUMS! Instrumentu detaļu tīrīšanai, kas nav no metāla, nedrīkst izmantot šķīdinātājus vai citas asas ķīmiskas vielas. Šīs ķīmiskās vielas var sabojāt šo detaļu materiālu. Lietojiet tikai ziepjūdeni samitrinātu lupatiņu. Nekādā gadījumā nepieļaujiet, lai instrumentā iekļūst šķidrums; instrumentu nedrīkst iegremdēt šķīdumā.

Piederumi



BRĪDINĀJUMS! Tā kā citi piederumi, kurus DEWALT nav ieteicis un nepiedāvā, nav pārbaudīti lietošanai ar šo instrumentu, var rasties bīstami apstākļi, ja tos lieto. Lai mazinātu ievainojuma risku, šim instrumentam lietojiet tikai DEWALT ieteiktos piederumus.

Sīkāku informāciju par attiecīgiem piederumiem jautājiet izplatītājam.

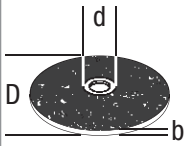
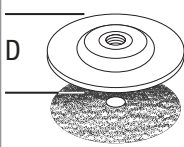
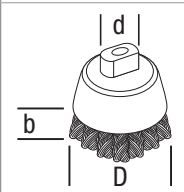
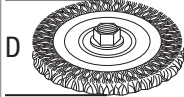
	Maks. [mm]		[mm]	Min. rotācija [apgr./min]	Perifērais ātrums [m/s]	Vītņotās atveres garums [mm]
	D	b				
	125	6	22,23	10 500	80	—
	125	—	—	10 500	80	—
	75	30	M14	10 500	45	20,0
	125	12	M14	10 500	80	20,0

Vides aizsardzība



Dalīta atkritumu savākšana. Izstrādājumus un akumulatorus ar šo apzīmējumu nedrīkst izmest kopā ar parastiem sadzīves atkritumiem.



Izstrādājumu un akumulatoru sastāvā ir materiāli, ko var atgūt vai otrreizēji pārstrādāt, samazinot pieprasījumu pēc izejvielām. Nododiet otrreizējai pārstrādei elektriskos izstrādājumus un akumulatorus saskaņā ar vietējiem noteikumiem. Sīkāka informācija ir pieejama vietnē www.2helpU.com.

Gaismas diožu indikatorlampiņu darbības skaidrojums

Šajā sadaļā ir saraksts ar bieži sastopamām gaismas diožu indikatorlampiņu darbībām, to cēloņiem un veicamajām darbībām. Dažus novēršanas pasākumus var veikt lietotājs vai apkopes speciālists, bet citām var būt vajadzīga kvalificēta DEWALT tehniķa vai izplatītāja palīdzība.



Aizsardzība pret sprieguma pazemināšanos

Problēma

Slēdzis ir ieslēgtā pozīcijā, ir ieslēgta strāvas padeve. Ierīce paliek izslēgta.

Risinājums

Lai ieslēgtu ierīci, pārslēdziet slēdzi.



Atsitiena bremze

Problēma

Instrumenti ir noteicis iesprūšanu, un ir nostrādājusi atsitiena bremze.

Risinājums

Pārbaudiet vai iesprūšanas rezultātā piederums nav bojāts. Ja nepieciešams, nomainiet. Ja nepieciešams, noregulējiet apstrādājamā materiāla un instrumenta pozīciju. Pārslēdziet slēdzi, lai ieslēgtu.



Siltumaizsardzība

Problēma

Ierīce ir izslēgusies, lai pasargātu sevi no neatgriezeniskiem bojājumiem, kas var rasties pārkaršanas rezultātā.

Risinājums

Gādājiet, lai lietošanas laikā lietotāja rokas, apģērbs vai netīrumi nenobloķētu ieplūdes un izplūdes atveres. Samaziniet instrumenta ieslēgšanas/izslēgšanas biežumu, pārslēdziet slēdzi, lai instrumentu ieslēgtu, un/vai atslēdziet instrumentu no elektrības tīkla, pēc tam pieslēdziet.



Aizsardzība pret iesprūšanu/ pārslodzi

Problēma

Instrumenti ir bijis ilgstoši iesprūdis un ir izslēdzies.

Risinājums

Atbrīvojiet instrumentu no slodzes, pārslēdziet slēdzi, lai instrumentu ieslēgtu.



Kļūme barošanas blokā











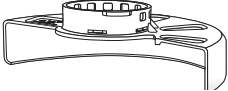

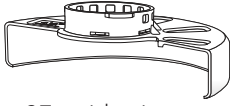
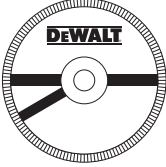
Problēma

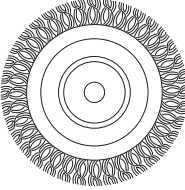
Instrumenti ir pieslēgts pie sliktas kvalitātes strāvas avota, piemēram, pie nekvalitatīva ģeneratora. Šāda strāva var sabojāt instrumentu.

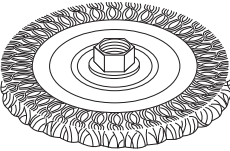
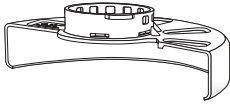

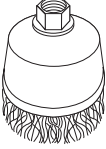
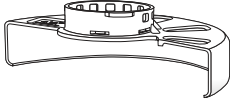

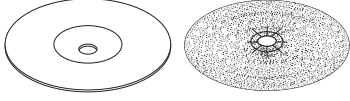
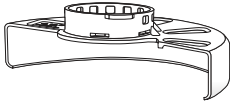
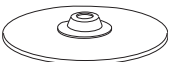
Risinājums

Mēģiniet izmantot citu strāvas avotu, samazināt pagarinātāja garumu vai samazināt tam pašam strāvas avotam vienlaikus pieslēgto ierīču skaitu.

Slipēšanas un griešanas piederumu tabula

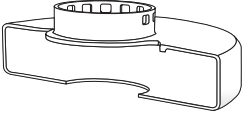
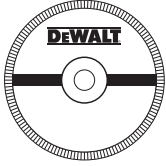
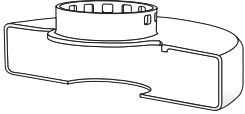
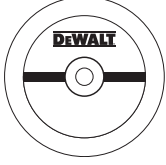
Aizsarga veids	Piederums	Apraksts	Kā uzstādīt piederumu
 <p>27. veida aizsargs</p>		Slīprija ar ieliektu centru	 <p>27. veida aizsargs</p>
		Pulēšanas ripa	 <p>Atbalsta atloks</p>
		Stieplu ripas	 <p>27. veida slīprija ar ieliektu centru</p>  <p>Vītņots spēlējuma uzgrieznis</p>
		Stieplu ripa ar vītņoto uzgriezni	 <p>27. veida aizsargs</p>  <p>Stieplu ripa</p>
		Apaļā stieplu suka ar vītņoto uzgriezni	 <p>27. veida aizsargs</p>  <p>Stieplu suka</p>
		Atbalsta paliktnis un smilšpapīrs	 <p>27. veida aizsargs</p>  <p>Gumijas atbalsta paliktnis</p>  <p>Slīprija</p>  <p>Vītņots spēlējuma uzgrieznis</p>

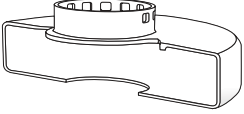
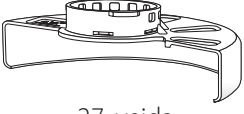
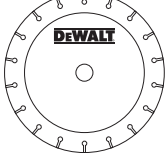
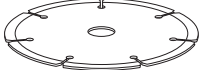
Slipēšanas un griešanas piederumu tabula (turp.)

Aizsarga veids	Piederums	Apraksts	Kā uzstādīt piederumu
 <p>1. veida aizsargs</p>		Mūra griezējripa ar saistvielu	 <p>1. veida aizsargs</p>
		Metāla griezējripa ar saistvielu	 <p>Atbalsta atloks</p>
 <p>1. veida aizsargs</p> <p>VAI</p>  <p>27. veida aizsargs</p>		Dimanta griezējripas	 <p>Griezējripa</p>  <p>Vitņots spilējuma uzgrieznis</p>

МАЛОГАБАРИТНАЯ УГЛОШЛИФОВАЛЬНАЯ МАШИНА DWE4377

Поздравляем!

Вы приобрели инструмент DEWALT. Многолетний опыт, тщательная разработка изделий и инновации делают компанию DEWALT одним из самых надежных партнеров для пользователей профессионального электроинструмента.

Технические характеристики

		DWE4377
Напряжение	$V_{\text{перем. тока}}$	230 В
Тип		1
Выходная мощность	Вт	1700
Скорость холостого хода	мин ⁻¹	2200–10500
Номинальное количество оборотов	мин ⁻¹	10500
Диаметр круга	мм	125
Толщина круга (макс)	мм	6,0
Диаметр шпинделя		M14
Длина шпинделя	мм	18,5
Вес	кг	2,53

Значения шума и вибрации (сумма векторов в трех плоскостях) в соответствии с EN60745-2-3:

L_{PA} (уровень звукового давления)	дБ(А)	90
L_{WA} (уровень звуковой мощности)	дБ(А)	101
K (погрешность для заданного уровня мощности)	дБ(А)	3

Шлифовка

Значение эмиссии вибрации $a_{h, AG} =$	м/с ²	8,8
Погрешность K =	м/с ²	1,5

Шлифовка диском

Значение эмиссии вибрации $a_{h, DS} =$	м/с ²	3,2
Погрешность K =	м/с ²	1,5

Значение эмиссии вибрации, указанное в данном справочном листке, было получено в соответствии со стандартным тестом, приведенным в EN60745, и может использоваться для сравнения инструментов. Кроме того, оно может использоваться для предварительной оценки воздействия вибрации.

⚠ ОСТОРОЖНО! Заявленное значение эмиссии относится к основным областям применения инструмента. Однако, если инструмент используется не по основному назначению с различной оснасткой или при ненадлежащем уходе, уровень вибрации может измениться. Это может привести к значительному увеличению уровня воздействия вибрации в течение всего рабочего периода.

При расчете приблизительного значения уровня воздействия вибрации также необходимо учитывать время, когда инструмент выключен или то время, когда он работает на холостом ходу. Это может привести к значительному снижению уровня воздействия вибрации в течение всего рабочего периода.

Определите дополнительные меры техники безопасности для защиты оператора от эффектов воздействия вибрации, а именно: следить за состоянием инструмента и принадлежностей, создание комфортных условий работы, хорошая организация рабочего места.

Декларация о соответствии нормам ЕС Директива по механическому оборудованию



Малогабаритная углошлифовальная машина DWE4377

DEWALT заявляет, что продукция, описанная в **Технических характеристиках**, соответствует: 2006/42/EC, EN60745-1:2009+A11:2010, EN60745-2-3:2011+A2:2013+A11:2014 +A12:2014+A13:2015.

Эти продукты также соответствуют Директиве 2014/30/EU и 2011/65/EU. За дополнительной информацией обращайтесь в компанию DEWALT по адресу, указанному ниже или приведенному на задней стороне обложки руководства.

Нижеподписавшийся несет ответственность за составление технической документации и составил данную декларацию по поручению компании DEWALT.

Маркус Ромпель
Директор по разработке и производству
DEWALT, Richard-Klinger-Straße 11,
D-65510, Idstein, Германия
02.07.2018



ОСТОРОЖНО! Во избежание риска получения травм ознакомьтесь с инструкцией.

Обозначения: правила техники безопасности

Ниже описывается уровень опасности, обозначаемый каждым из предупреждений. Прочитайте руководство и обратите внимание на данные символы.



ОПАСНО! Обозначает опасную ситуацию, которая неизбежно приведет к **серьезной травме** или смертельному исходу, в случае несоблюдения соответствующих мер безопасности.



ОСТОРОЖНО! Указывает на потенциально опасную ситуацию, которая, в случае несоблюдения соответствующих мер безопасности, **может** привести к **серьезной травме или смертельному исходу**.



ВНИМАНИЕ! Указывает на потенциально опасную ситуацию, которая, в случае несоблюдения соответствующих мер безопасности, **может** стать причиной **травм средней или легкой степени тяжести**.

ПРИМЕЧАНИЕ. Указывает на практики, использование которых не связано с получением травмы, но если ими пренебречь, могут привести к **порче имущества**.



Указывает на риск поражения электрическим током.



Указывает на риск возгорания.

Общие правила техники безопасности при использовании электроинструментов



ОСТОРОЖНО! Прочитайте и просмотрите все предупреждения, инструкции, иллюстрации и спецификации по данному электроинструменту. Несоблюдение всех приведенных ниже инструкций может стать причиной поражения электрическим током, возгорания и/или тяжелой травмы.

СОХРАНИТЕ ВСЕ ИНСТРУКЦИИ ДЛЯ ПОСЛЕДУЮЩЕГО ИСПОЛЬЗОВАНИЯ

Термин «электроинструмент» в предупреждениях относится к работающим от сети (проводным) электроинструментам или работающим от аккумуляторной батареи (беспроводным) электроинструментам.

1) Безопасность на рабочем месте

- Следите за чистотой и хорошим освещением на рабочем месте.** Захламленное или плохо освещенное рабочее место может стать причиной несчастного случая.
- Запрещается работать с электроинструментами во взрывоопасных местах, например, вблизи легковоспламеняющихся жидкостей, газов и пыли.** Искры, которые появляются при

работе электроинструментов могут привести к воспламенению пыли или паров.

- Следите за тем, чтобы во время работы с электроинструментом в зоне работы не было посторонних и детей.** Отвлекаясь от работы вы можете потерять контроль над инструментом.

2) Электробезопасность

- Штепсельная вилка электроинструмента должна соответствовать розетке. Никогда не меняйте вилку инструмента. Запрещается использовать переходники к вилкам для электроинструментов с заземлением.** Использование оригинальных штепсельных вилок, соответствующих типу сетевой розетки снижает риск поражения электрическим током.
- Избегайте контакта с заземленными поверхностями, такими как трубы, радиаторы и холодильники.** Если вы будете заземлены, увеличивается риск поражения электрическим током.
- Запрещается оставлять электроинструмент под дождем и в местах повышенной влажности.** При попадании воды в электроинструмент риск поражения электротоком возрастает.
- Берегите кабель от повреждений. Никогда не используйте кабель для переноски инструмента, не тяните за него, пытайтесь отключить инструмент от сети. Держите кабель подальше от источников тепла, масла, острых углов или движущихся предметов.** Поврежденный или запутанный кабель питания повышает риск поражения электротоком.
- При работе с электроинструментом на открытом воздухе используйте удлинитель, подходящий для использования на улице.** Использование кабеля питания, предназначенного для использования вне помещения, снижает риск поражения электрическим током.
- При работе с электроинструментом в условиях повышенной влажности недопустимо, используйте устройства защитного отключения (УЗО) для защиты сети.** Использование УЗО сокращает риск поражения электрическим током.

3) Обеспечение индивидуальной безопасности

- Будьте внимательны, смотрите, что делаете и не забывайте о здравом смысле при работе с электроинструментом. Не работайте с электроинструментом, если вы устали, находитесь в состоянии наркотического, алкогольного опьянения или под воздействием лекарственных препаратов.** Невнимательность при работе с электроинструментом может привести к серьезным телесным повреждениям.

- b) **Используйте индивидуальные средства защиты. Всегда используйте защитные очки.** Средства защиты, такие как противопылевая маска, обувь с не скользящей подошвой, каска и защитные наушники, используемые при работе, уменьшают риск получения травм.
- c) **Примите меры для предотвращения случайного включения. Перед тем как подключить электроинструмент к сети и/или аккумуляторной батарее, взять инструмент или перенести его на другое место, убедитесь в том, что выключатель находится в положении Выкл.** Если при переноске электроинструмента он подключен к сети, и при этом ваш палец находится на выключателе, это может стать причиной несчастных случаев.
- d) **Перед включением электроинструмента уберите гаечные или инструментальные ключи.** Ключ, оставленный на вращающейся части электроинструмента, может привести к травме.
- e) **Не пытайтесь дотянуться до слишком удаленных поверхностей. Обувь должна быть удобной, чтобы вы всегда могли сохранять равновесие.** Это позволит лучше контролировать электроинструмент в непредвиденных ситуациях.
- f) **Одевайтесь соответствующим образом. Избегайте носить свободную одежду и ювелирные украшения. Следите за тем, чтобы волосы, одежда и перчатки не попадали под движущиеся детали.** Свободная одежда, украшения или длинные волосы могут попасть в подвижные части инструмента.
- g) **Если для электроинструмента предусмотрено устройство для сбора пыли и частиц обрабатываемого материала, убедитесь в том, что оно установлено и используется должным образом.** Использование устройства для пылеудаления сокращает риски, связанные с пылью.

4) Эксплуатация электрифицированного инструмента и уход за ним

- a) **Не прилагайте силу к электроинструменту. Используйте электроинструмент в соответствии с назначением.** Правильно подобранный электроинструмент выполнит работу более эффективно и безопасно при стандартной нагрузке.
- b) **Не пользуйтесь инструментом, если не работает выключатель.** Любой инструмент, управляемый выключением и включением которого невозможно, опасен, и его необходимо отремонтировать.
- c) **Перед выполнением любых настроек, сменой аксессуаров или прежде чем убрать инструмент на хранение, отключите его от сети и/или снимите с него аккумуляторную батарею.** Такие

превентивные меры безопасности сокращают риск случайного включения электроинструмента.

- d) **Храните электроинструмент в недоступном для детей месте и не позволяйте работать с инструментом людям, не имеющим соответствующих навыков работы с такого рода инструментами.** Электроинструмент представляет опасность в руках неопытных пользователей.
- e) **Обслуживание электроинструментов. Проверьте, не нарушена ли центровка или не заклинены ли движущиеся детали, нет ли повреждений или иных неисправностей, которые могли бы повлиять на работу электроинструмента. В случае обнаружения повреждений, прежде чем приступить к эксплуатации электрифицированного инструмента, его нужно отремонтировать.** Большинство несчастных случаев происходит с инструментами, которые не обслуживаются должным образом.
- f) **Следите за тем, чтобы инструмент был заточен и чистый.** Вероятность заклинивания инструмента, за которым следят должным образом и который хорошо заточен, значительно меньше, а работать с ним легче.
- g) **Используйте электроинструменты, аксессуары и наконечники в соответствии с данными инструкциями, принимая во внимание условия работы и характер выполняемой работы.** Использование электроинструмента для выполнения операций, для которых он не предназначен, может привести к созданию опасных ситуаций.

5) Обслуживание

- a) **Обслуживание электроинструмента должен проводить квалифицированный специалист с использованием только оригинальных запасных частей.** Это позволит обеспечить безопасность обслуживаемого инструмента.

Дополнительные специальные инструкции по технике безопасности

Меры предосторожности для шлифовки, зачистки, зачистки проволочной щеткой или абразивной резки

- a) **Этот электроинструмент предназначен для заточки, шлифования, зачистки проволочной щеткой и резания. Прочитайте и просмотрите все предупреждения, инструкции, иллюстрации и спецификации по данному электроинструменту.** Несоблюдение всех приведенных ниже инструкций может стать

- причиной поражения электрическим током, возгорания и/или тяжелой травмы.
- b) **Не рекомендуется выполнять с помощью данного инструмента такие работы как полирование.** Выполнение операций, не предусмотренных для данного инструмента, представляет опасность и может привести к травме.
- c) **Не используйте дополнительные принадлежности, которые не рекомендованы производителем инструмента и не предназначены для него специально.** Возможность установки принадлежности на электроинструмент не обеспечивает безопасности при ее использовании.
- d) **Номинальная скорость принадлежности должна, как минимум, равняться максимальной скорости, указанной на электроинструменте.** Принадлежность, которая вращается со скоростью, превышающей ее номинальную скорость вращения, может разрушиться и отлететь в сторону.
- e) **Внешний диаметр и толщина принадлежности должны соответствовать диапазону мощности электроинструмента.** Принадлежности неправильно подобранного размера не закрываются защитным кожухом и не обеспечивают надлежащего контроля управления.
- f) **Винтовая резьба принадлежностей должна соответствовать резьбе оси шлифовальной машины. Для принадлежности, установленной на фланцы, отверстие для инструментальной оправки должно соответствовать установочному диаметру фланца.** Принадлежности, которые не подходят к монтажной арматуре электроинструмента, работают несбалансированно, слишком сильно вибрируют и могут привести к потере контроля.
- g) **Не используйте поврежденные принадлежности. Перед каждым использованием проверяйте оснастку, как то, абразивные круги, на наличие сколов и трещин, проставки - на наличие надрывов и трещин, проволочные щетки - на наличие ослабленной или сломанной проволоки. В случае падения электроинструмента или принадлежности проверьте наличие повреждений или установите неповрежденную оснастку. После проверки и установки принадлежности оператор и посторонние лица не должны находиться на одной плоскости с вращающейся принадлежностью. Запустите электроинструмент на максимальной скорости без нагрузки и дайте ему поработать одну минуту.** Поврежденные принадлежности, как правило, ломаются в течение этого тестового периода.
- h) **Используйте средства индивидуальной защиты. В зависимости от типа выполняемых работ надевайте щиток для защиты лица или защитные очки. В соответствии с необходимостью надевайте респиратор, защитные наушники, перчатки и рабочий фартук, способный защитить от мелких абразивных частиц и фрагментов обрабатываемой детали.** Средства защиты для глаз должны останавливать частицы, вылетающие при выполнении различных видов работ. Пылезащитная маска или респиратор должны обеспечивать фильтрацию твердых частиц, образующихся при выполнении работ. Длительное воздействие шума высокой мощности может привести к нарушениям слуха.
- i) **Не подпускайте посторонних лиц близко к рабочей зоне. Любое лицо, входящее в рабочую зону, должно использовать средства индивидуальной защиты.** Фрагменты обрабатываемой детали или разрушенной оснастки могут отлететь в сторону и стать причиной травмы даже за пределами рабочей зоны.
- j) **Удерживайте электроинструмент во время выполнения работ только за изолированные поверхности захватывания в тех случаях, когда режущая принадлежность может задеть скрытую электропроводку или собственный кабель питания.** При удерживании металлических деталей инструмента, в случае перерезания находящегося под напряжением провода возможно поражение оператора электрическим током.
- k) **Располагайте кабель питания на удалении от вращающейся принадлежности.** В случае потери контроля над инструментом кабель питания может быть разрезан или ободран, а ваша рука может быть затянута вращающейся принадлежностью.
- l) **Никогда не кладите электроинструмент до тех пор, пока он полностью не остановится.** Вращающаяся принадлежность может задеть за поверхность, из-за чего электроинструмент может вырваться из рук.
- m) **Не включайте электроинструмент, если принадлежность направлена на вас.** Случайный контакт с вращающейся принадлежностью может привести к наматыванию одежды и контакту принадлежности с вашим телом.
- n) **Регулярно очищайте вентиляционные отверстия электроинструмента.** Вентилятор электродвигателя затягивает пыль внутрь корпуса, а скопление большого количества пыли на металлических частях электродвигателя повышает риск поражения электротоком.

- о) **Не используйте электроинструмент рядом с горючими материалами.** Искры могут привести к их воспламенению.
- р) **Не используйте принадлежности, требующие жидкостного охлаждения.** Использование воды или других жидких охлаждающих средств может привести к поражению электрическим током вплоть до смертельного исхода.

ДОПОЛНИТЕЛЬНЫЕ ИНСТРУКЦИИ ПО ТЕХНИКЕ БЕЗОПАСНОСТИ ДЛЯ ВСЕХ ВИДОВ РАБОТ

Отдача и связанные с ней предостережения

Отдача представляет собой внезапную реакцию в результате заклинивания или деформации вращающегося круга, круга-подошвы, щетки или любых других насадок. Заклинивание или деформация вызывают мгновенную остановку вращающейся насадки, что, в свою очередь, приводит к потере управления инструментом и его резкого смещения в сторону, противоположную направлению вращения насадки в точке заклинивания.

Например, в случае заклинивания или деформации абразивного круга в обрабатываемой детали, заклинивающий край круга может врезаться в поверхность материала, что приводит к поднятию или выталкиванию круга. Круг может отскочить в сторону оператора или в другом направлении, в зависимости от направления вращения круга в точке заклинивания. Это может также привести к поломке абразивных кругов.

Отдача является результатом неправильного использования инструмента и/или использованием неправильных методов или режимов работы; избежать этого явления можно путем выполнения указанных далее мер предосторожности:

- а) **Прочно удерживайте электроинструмент обеими руками и располагайтесь таким образом, чтобы иметь возможность погасить энергию отдачи.** Для эффективного управления инструментом в случае возникновения отдачи или реактивного крутящего момента во время запуска всегда пользуйтесь вспомогательной рукояткой (при наличии). Оператор может контролировать энергию крутящего момента или отдачи при соблюдении надлежащих мер предосторожности.
- б) **Никогда не держите руки поблизости от вращающейся принадлежности.** Она может отскочить в направлении вашей руки.
- в) **Не стойте с той стороны, куда будет сдвигаться инструмент в случае возникновения отдачи.** В результате отдачи, инструмент отскакивает в направлении, противоположном вращению круга в точке заклинивания.

- д) **Соблюдайте особую осторожность при обработке углов, острых кромок и т. д.** Избегайте дрожания и заклинивания принадлежности. Углы, острые кромки или дрожание могут вызвать заклинивание насадки в заготовке и привести к потере управления в случае возникновения отдачи.
- е) **Не устанавливайте диски для пильных цепей или зубчатые режущие диски.** Такие диски часто вызывают отдачу и потерю контроля над инструментом.

Меры предосторожности при шлифовании и резании с использованием абразивного круга

- а) **Используйте только такие типы кругов, которые рекомендованы для данного электроинструмента, а также специальные кожухи, предназначенные для конкретных кругов.** Круги, не предназначенные для работы с электроинструментом, могут полностью закрываться кожухом и представлять опасность.
- б) **Шлифовальная поверхность кругов с утопленным центром должна быть ниже поверхности края кожуха.** Невозможно обеспечить надежную защиту при использовании кругов, выступающих за края защитного кожуха.
- в) **Кожух должен быть надежно закреплен на электроинструменте и находиться в положении, обеспечивающем максимальную защиту, чтобы минимально возможная часть круга находилась в одной плоскости с оператором.** Ограждение помогает защитить оператора от отколовшихся фрагментов круга и случайного контакта с кругом, а также искр, от которых может загореться одежда.
- д) **Используйте круги для выполнения только рекомендованных типов работ.** Например: не выполняйте шлифование при помощи отрезного круга. Абразивные отрезные круги предназначены для работы периферией круга; боковая нагрузка, прилагаемая к таким кругам, может привести к их разрушению.
- е) **Всегда используйте исправные фланцы для кругов, размер и форма которых соответствуют конкретному кругу.** Соответствующие фланцы надежно фиксируют круг, что снижает вероятность его поломки. Фланцы для отрезных кругов могут отличаться от фланцев для шлифовальных кругов.
- ф) **Не используйте сильно изношенные круги от электроинструментов больших размеров.** Круги, предназначенные для таких электроинструментов, не подходят для более высокой скорости, на которой работает

инструмент меньшего размера, и поэтому могут разрушиться.

Дополнительные меры предосторожности при абразивной резке

- a) **Избегайте застревания отрезного круга в заготовке и не прилагайте чрезмерных усилий. Не пытайтесь выполнять распил слишком большой глубины.** Слишком сильное нажатие на круг увеличивает нагрузку и возможность его деформации или заклинивания в заготовке, а также возможность возникновения отдачи или поломки круга.
- b) **Не стойте на одной линии с вращающимся кругом и позади него.** Если диск вращается в противоположном от вас направлении, то в случае отдачи, вращающийся диск и инструмент будут направлены непосредственно на вас.
- c) **В случае заклинивания диска или прекращения резки по какой-либо причине выключите электроинструмент и удерживайте его в неподвижном состоянии до полной остановки. Никогда не пытайтесь извлечь отрезной круг из разреза, когда он находится в движении. В противном случае, это может привести к возникновению отдачи.** Выясните причину и примите надлежащие меры по устранению причины заклинивания круга.
- d) **Не возобновляйте работу, когда круг находится внутри заготовки. Дождитесь, пока круг наберет полные обороты, и осторожно поместите его в начатый разрез.** В случае заклинивания, круг может подскочить вверх из детали или привести к отдаче при повторном запуске.
- e) **Для снижения риска заклинивания круга и отдачи обеспечьте надлежащую опору для длинных панелей или прочих заготовок большого размера. Заготовки большого размера могут провисать под собственным весом.** Опоры необходимо поместить под панель возле линии распила и возле края панели по обеим сторонам круга.
- f) **Соблюдайте повышенную осторожность при выполнении врезного пиления стен или в других слепых зонах.** Можно случайно перерезать газовые или водопроводные трубы, электрическую проводку, а также предметы, которые могут вызвать отдачу.

Меры безопасности при выполнении шлифовки

- a) **Не используйте шлифовальную бумагу слишком большого размера. Соблюдайте рекомендации производителей, выбирая шлифовальную бумагу.** Шлифовальная бумага свисающая с диска представляет угрозу разрыва и может привести

к задиранию, износу диска или возникновению отдачи.

Меры предосторожности при выполнении зачистки проволочной щеткой

- a) **Имейте в виду, что проволочный ворс отлетает от щетки даже при нормальной эксплуатации. Не прижимайте щетку слишком сильно к обрабатываемой поверхности.** Проволочный ворс может без труда пробить одежду и/или кожу.
- b) **Если рекомендуется использовать кожух для зачистки проволочной щеткой не допускайте соприкосновения щетки с кожухом.** Дисксовая проволочная щетка может увеличиваться в диаметре в результате воздействия центробежных сил.

Дополнительные правила техники безопасности для углошлифовальных машин

- a) **Не используйте диски тип 11 (конические) на этом инструменте.** Использование неподходящих принадлежностей может привести к травмам.
- b) **Всегда пользуйтесь боковой рукояткой. Надежно затягивайте рукоятку.** Для постоянного контроля работы инструмента нужно обязательно использовать боковую рукоятку.

Остаточные риски

Несмотря на соблюдение соответствующих инструкций по технике безопасности и использование предохранительных устройств, некоторые остаточные риски невозможно полностью исключить. А именно:

- ухудшение слуха;
- риск травм от разлетающихся частиц;
- риск получения ожогов в результате нагревания инструмента в процессе работы;
- риск получения травмы в результате продолжительной работы.

Электробезопасность

Электродвигатель рассчитан на работу только при одном напряжении сети. Необходимо обязательно убедиться в том, что напряжение источника питания соответствует указанному на шильдике электроинструмента.



Ваш инструмент DEWALT имеет двойную изоляцию в соответствии с EN60745; поэтому не требуется заземления при работе с ним.

В случае повреждения кабеля питания его необходимо заменить специально подготовленным кабелем, который можно приобрести в сервисных центрах DEWALT.



ОСТОРОЖНО! Рекомендуется использовать устройство защитного отключения (УЗО) с током утечки до 30 мА.

Замена штепсельной вилки (только для Великобритании и Ирландии)

В случае необходимости установки новой вилки:

- осторожно снимите старую вилку;
- подсоедините коричневый провод к терминалу фазы в вилке;
- подсоедините синий провод к нулевому терминалу.



ОСТОРОЖНО! Заземление не требуется.

Соблюдайте инструкции по установке вилок высокого качества. Рекомендованный предохранитель: 13 А.

Использование кабеля-удлинителя

При необходимости использования удлинительного кабеля, используйте только утвержденные 3-х жильные кабели промышленного изготовления, рассчитанные на мощность не меньшую, чем потребляемая мощность данного инструмента (см. раздел **Технические характеристики**).

Минимальный размер проводника должен составлять 1,5 мм²; максимальная длина 30 м.

При использовании кабельного барабана всегда полностью разматывайте кабель.

Комплектация поставки

В комплектацию входит:

- 1 Угловая шлифовальная машина
 - 1 Ограждение
 - 1 Боковая рукоятка
 - 1 Задний фланец
 - 1 Резьбовая зажимная гайка
 - 1 Бесключевая зажимная гайка
 - 1 Шестигранный ключ
 - 1 Руководство по эксплуатации
- Проверьте на наличие повреждений инструмента, его деталей или дополнительных принадлежностей, которые могли возникнуть во время транспортировки.
 - Перед эксплуатацией внимательно прочтите данное руководство.

Маркировка на инструменте

На инструмент нанесены следующие обозначения:



Перед началом работы прочтите руководство по эксплуатации.



Используйте защитные наушники.



Используйте защитные очки.



Электронный тормоз.

Местоположение кода даты (рис. С)

Код даты **20**, который также включает год изготовления, напечатан на корпусе.

Пример:

2018 XX XX

Год производства

Описание (рис. А)



ОСТОРОЖНО! Никогда не вносите изменения в конструкцию электроинструмента или какой-либо его части. Это может привести к повреждению или травме.

- 1 Шпиндель
- 2 Кнопка блокировки шпинделя
- 3 Задний фланец без резьбы
- 4 Резьбовой фиксирующий фланец
- 5 Боковая рукоятка
- 6 Защитный кожух
- 7 Рычаг разблокирования ограждения
- 8 Пусковой выключатель
- 9 Блокировка пускового механизма
- 10 Светодиодный индикатор
- 11 Дисковый регулятор скорости

Сфера применения

Ваша высокомогущая малогабаритная углошлифовальная машина предназначена для шлифовки, полирования, зачистки проволочной щеткой и резки.

НЕ используйте в условиях повышенной влажности или поблизости от легковоспламеняющихся жидкостей или газов.

Данные угловые шлифовальные машины высокой мощности являются профессиональным электроинструментом.

НЕ допускайте детей к инструменту. Использование инструмента неопытными пользователями должно происходить под контролем опытного коллеги.

- **Малолетние дети и люди с ограниченными физическими возможностями.** Это устройство не предназначено для использования малолетними детьми или людьми с ограниченными физическими возможностями кроме как под контролем лица, отвечающего за их безопасность.
- Данный инструмент не предназначен для использования лицами (включая детей) с ограниченными физическими, психическими и умственными возможностями, не имеющими опыта, знаний или навыков работы с ним, если они не находятся под наблюдением лица, ответственного за их безопасность. Никогда не оставляйте детей без присмотра с этим инструментом.

Характеристики

Защита электронным переключателем (E-switch)

Выключатель оснащен функцией автоматического отключения при отсутствии напряжения. В случае

отключения электроэнергии или неожиданного отключения по какой-либо другой причине, выключатель будет необходимо прогнать через полный цикл (включить и выключить), чтобы снова запустить инструмент.

Электронная муфта

Данный инструмент оснащен электронной муфтой (E-Clutch), которая останавливает инструмент в случае заклинивания или защемления, чтобы уменьшить крутящий момент, передаваемый на руки оператора. Для повторного запуска инструмента переключатель необходимо перевести в выключенное, затем во включенное положение.

Тормоз

При перемещении куркового переключателя в выключенное положение электродвигатель немедленно останавливается, а электронный тормоз быстро останавливает принадлежность, защищая оператора от случайного соприкосновения и улучшая эффективность работ.

Защита от отдачи

При обнаружении защемления, остановки и застревания срабатывает электронный тормоз, чтобы как можно быстрее остановить круг и предотвратить смещение устройства. Также произойдет отключение углошлифовальной машины. Для повторного запуска инструмента переключатель необходимо перевести в выключенное, затем во включенное положение.

Муфта постоянного момента

В случае перегрузки или остановки электродвигателя крутящий момент автоматически снижается, благодаря чему оператору легче удерживать инструмент в руках. При уменьшении нагрузки крутящий момент и обороты увеличатся. В случае длительного заклинивания электродвигатель инструмента отключается, а для последующего запуска будет необходимо выключить и включить инструмент заново. Данная функция представляет собой аналог механической муфты, с тем отличием, что не изнашивается в ходе эксплуатации.

Плавный электронный пуск

Данная функция ограничивает одновременный крутящий момент и обеспечивает разгон принадлежности в течение 1 секунды.

Светодиодный индикатор (рис. А)

В ходе нормальной эксплуатации инструмента светодиодный индикатор **10** будет гореть зеленым цветом, а в случае задействования какой-либо защитной функции он будет мигать красным цветом с определенной последовательностью. См. подробное описание светодиодной индикации в разделе **Светодиодная индикация** в конце данного руководства.

СБОРКА И РЕГУЛИРОВКА



ОСТОРОЖНО! Чтобы снизить риск получения серьезных травм, выключайте инструмент и отключайте его от сети перед тем, как выполнять какие-либо регулировки или

снимать/устанавливать принадлежности или оснастку. Убедитесь в том, что спусковой выключатель находится в положении OFF. Случайный запуск может привести к травме.

Установка боковой рукоятки (рис. А)



ОСТОРОЖНО! Перед использованием инструмента проверьте надежность закрепления рукоятки.

Надежно закрепите боковую рукоятку **5** винтом в одном из отверстий с любой стороны корпуса редуктора. Для постоянного контроля работы инструмента нужно обязательно использовать боковую рукоятку.

Защитные ограждения



ВНИМАНИЕ! Ограждение необходимо использовать при использовании инструмента с **шлифовальными кругами, отрезными кругами, шлифовальными лепестковыми кругами и проволочными щетками**. Без защитного ограждения инструмент можно использовать только со стандартными наждачными дисками. См. ограждения, поставляемые с инструментом, на рисунке А. Для некоторых применений может потребоваться приобретение особых ограждений. Их можно приобрести у местного дилера или в ближайшем сервисном центре.

ПРИМЕЧАНИЕ. Шлифование кромки и отрезание выполняется кругами типа 27, которые специально предназначены для этой цели; круги толщиной 6 мм предназначены для шлифования поверхностей, в то время как более тонкие круги типа 27 следует проверить и выяснить, пригодны ли они для шлифования поверхности или только для шлифования кромки/отрезания. Для любых кругов, которыми запрещено выполнять шлифовку поверхности, необходимо использовать ограждение тип 1. Отрезание также может выполняться с использованием круга типа 41 и ограждения типа 1.

ПРИМЕЧАНИЕ. См. **Таблицу шлифовальных и режущих принадлежностей** для подбора подходящей комбинации ограждения/принадлежности.

Регулировка и установка ограждения (рис. В, С)



ВНИМАНИЕ! Выключите устройство и отключите его от сети, прежде чем выполнять какую-либо регулировку или снимать или устанавливать принадлежность.



ВНИМАНИЕ! ПЕРЕД работой с инструментом проверьте регулировочный параметр ограждения, выставленный на инструменте.

Регулировочные параметры

Для регулировки ограждения, рычаг разблокирования ограждения **7** закрепляется в одном из установочных отверстий **13** на муфте ограждения при помощи храповика. Углошлифовальная машина предлагает два варианта регулировки.

- **One-touch™:** в данном положении закрепляемая сторона наклонена и переходит к следующему установочному отверстию при повороте ограждения по часовой стрелке (шпинделем к пользователю), но автоматически блокируется в направлении против часовой стрелки.
- **Two-touch™:** в данном положении закрепляемая сторона является прямой и располагается под прямым углом. Она НЕ переходит к следующему установочному отверстию, если не нажат и удерживается рычаг разблокирования ограждения с одновременном поворотом ограждения по часовой или против часовой стрелки (шпинделем к пользователю).

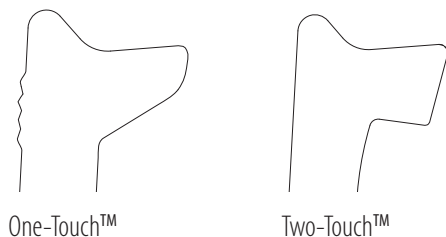

Установка регулировочных параметров ограждения

Чтобы отрегулировать рычаг разблокирования ограждения **7** до нужного регулировочного параметра:

1. Выкрутите винт **21** при помощи насадки T20.
2. Снимите рычаг разблокирования ограждения, запомнив положение пружины. Выберите конец рычага для нужного регулировочного параметра. One-touch использует наклонный конец рычага **7** для закрепления в установочных отверстиях **13** муфты ограждения. Система Two-touch использует прямоугольный конец рычага для закрепления в установочных отверстиях **13** муфты ограждения.
3. Установите рычаг обратно нужным концом под пружиной **12**. Убедитесь, что рычаг надлежащим образом контактирует с пружиной.
4. Верните винт на место и затяните до 2,0–3,0 Нм. Убедитесь в правильности установки и возврата пружины, нажав на рычаг разблокирования ограждения **7**.

Установка ограждения (рис. С)

ВНИМАНИЕ! Перед установкой ограждения убедитесь в правильной установке винта, рычага и пружины.

1. Находясь лицом к шпинделю, нажмите и удерживайте рычаг разблокирования ограждения **7**.
2. Совместите выступы **14** на ограждении с прорезями **15** на корпусе редуктора.
3. Толкайте ограждение вниз до тех пор, пока выступы ограждения не встанут на место и поверните их в канавке на ступице корпуса редуктора. Отпустите рычаг разблокирования ограждения.
4. Чтобы разместить ограждение:
 - One-touch™:** поверните ограждение в направлении по часовой стрелке в нужное положение. Нажмите и удерживайте рычаг разблокирования ограждения **7**,

чтобы повернуть ограждение в направлении против часовой стрелки.

Two-touch™: нажмите и удерживайте рычаг разблокирования ограждения **7**. Поверните ограждение в направлении по часовой или против часовой стрелки в нужное положение.

ПРИМЕЧАНИЕ. Для обеспечения оптимальной защиты кожух должен располагаться между шпинделем и оператором.

Фиксатор ограждения должен защелкнуться в одном из установочных отверстий **13** на муфте ограждения. В этом положении ограждение будет надежно закреплено.

5. Для снятия ограждения выполните шаги 1–3 в обратном порядке.

Фланцы и круги

Установка кругов без ступицы (рис. D)

- ОСТОРОЖНО!** Неверная установка фланцев и/или круга может привести к тяжелой травме (или повреждению инструмента и круга).
- ВНИМАНИЕ!** Шлифовальные круги тип 27, а также отрезные круги тип 41/42 необходимо использовать с укомплектованными фланцами. См. **Таблицу шлифовальных и режущих принадлежностей для дополнительной информации.**
- ОСТОРОЖНО!** При использовании абразивных отрезных кругов или алмазных отрезных кругов необходима установка закрытого, двухстороннего кожуха.
- ОСТОРОЖНО!** Использование поврежденных или неправильных фланцев или ограждения может привести к травмам в результате поломки круга или соприкосновения с ним. См. **Таблицу шлифовальных и режущих принадлежностей для дополнительной информации.**

1. Положите инструмент кожухом вверх.
2. Установите задний фланец без резьбы **3** на шпиндель **1** приподнятым центром (пилотом) к кругу.
3. Прижмите круг **16** к заднему фланцу, расположив его на приподнятой части ступицы.
4. Удерживая кнопку блокировки шпинделя, установите резьбовой фиксирующий фланец **4** на шпиндель шестигранными отверстиями вверх, совместив выступы фланца с вырезами в шпинделе.
5. Удерживая в нажатом положении кнопку фиксации шпинделя, затяните резьбовой фиксирующий фланец **4** шестигранным ключом.
6. Для снятия круга нажмите кнопку фиксации шпинделя и открутите резьбовой фиксирующий фланец.

Установка диска-подшвы (рис. E)

ПРИМЕЧАНИЕ. При использовании наждачных дисков с дисками-подшвами в установке ограждения нет необходимости. Так как установка ограждения не требуется

для данных принадлежностей, возможно, ограждение при этом установить не получится.



ОСТОРОЖНО! Неверная установка фланцев/ зажимной гайки/круга может привести к тяжелой травме (или повреждению инструмента и круга).



ОСТОРОЖНО! После шлифования дерева необходимо в обязательном порядке установить ограждение для использования с шлифовальным кругом для металла, отрезным кругом, лепестковым шлифовальным кругом или проволочной щеткой.

1. Установите подходящий диск-подшву **17** на шпindelь.
2. Установите наждачный круг **18** на диск-подшву **17**.
3. Нажимая на кнопку блокировки шпинделя **2**, наворачивайте зажимную гайку **19** на шпindelь ступицей к центру шлифовального диска и диска-подшвы.
4. Затяните рукой зажимную гайку. Нажмите кнопку блокировки шпинделя, затем поворачивайте наждачный круг, пока он не будет плотно прижат к зажимной гайке.
5. Для снятия круга поворачивайте его и диск-подшву, удерживая кнопку блокировки шпинделя.

Установка чашечных проволочных щеток и дисковых щеток (рис. А)



ОСТОРОЖНО! Неверная установка фланцев/ зажимной гайки/круга может привести к тяжелой травме (или повреждению инструмента и круга).



ВНИМАНИЕ! Для снижения риска получения травм при работе с дисковыми щетками и щеточными кругами надевайте защитные перчатки. Со временем они могут стать очень острыми.



ВНИМАНИЕ! В целях предотвращения повреждения инструмента во время эксплуатации круги и щетки не должны касаться кожуха. Это может привести к незаметному повреждению принадлежности, в результате чего от проволочной щетки отлетят опасные фрагменты.

Чашечные проволочные щетки и дисковые щетки устанавливаются непосредственно на шпindelь без использования фланцев. Используйте только проволочные щетки и дисковые щетки с резьбовой ступицей М14. Данные принадлежности приобретаются за отдельную плату у местных продавцов или в авторизованном сервисном центре.

1. Положите инструмент кожухом вверх.
2. Навинтите круг на шпindelь.
3. Нажмите на кнопку блокировки шпинделя **2** и воспользуйтесь ключом, чтобы затянуть ступицу дисковой щетки.
4. Для снятия круша выполните приведенные действия в обратном порядке.

ПРИМЕЧАНИЕ. В целях предотвращения повреждения инструмента перед тем как включить

инструмент проверьте правильность установки ступицы круга.

Подготовка к эксплуатации

- Установите кожух и соответствующий диск или круг. Не используйте изношенные диски или круги.
- Следите за тем, чтобы внутренний и внешний фланцы были правильно установлены. Следуйте инструкциям, представленным в **Таблице шлифовальных и режущих принадлежностей**.
- Убедитесь, что указанные стрелками направления вращения на принадлежности и электроинструменте совпадают.
- Не используйте поврежденные принадлежности. Перед каждым использованием проверяйте оснастку, как то, абразивные круги, на наличие сколов и трещин, проставки — на наличие надрывов и трещин, проволочные щетки — на наличие ослабленной или сломанной проволоки. В случае падения электроинструмента или принадлежности проверьте наличие повреждений или установите неповрежденную оснастку. После проверки и установки принадлежности оператор и посторонние лица не должны находиться на одной плоскости с вращающейся принадлежностью. Запустите электроинструмент на максимальной скорости без нагрузки и дайте ему поработать одну минуту. Поврежденные принадлежности, как правило, ломаются в течение этого тестового периода.

ЭКСПЛУАТАЦИЯ

Инструкции по эксплуатации



ОСТОРОЖНО! Всегда соблюдайте правила техники безопасности и применимые законы.



ОСТОРОЖНО! Чтобы снизить риск получения серьезных травм, выключайте инструмент и отключайте его от сети перед тем, как выполнять какие-либо регулировки или снимать/устанавливать принадлежности или оснастку. Убедитесь в том, что спусковой выключатель находится в положении OFF. Случайный запуск может привести к травме.



ОСТОРОЖНО!

- Обязательно закрепляйте материалы, которые собираетесь шлифовать или отрезать.
- Надежно закрепите заготовку. Используйте зажимы или тиски для фиксации заготовки на устойчивой опоре. Надежная фиксация заготовки предотвращает ее непреднамеренное смещение и потерю управления. Смещение заготовки и потеря управления создают опасность получения травм.
- Для снижения риска заклинивания круга и отдачи обеспечьте надлежащую опору для длинных панелей или прочих заготовок большого размера. Заготовки большого размера могут провисать под собственным

весом. Опоры необходимо поместить под панель возле линии распила и возле края панели по обеим сторонам круга.

- При работе с инструментом надевайте защитные перчатки.
- Во время работы редуктор сильно нагревается.
- Рекомендуется прилагать небольшое усилие к рукоятке подачи шпинделя. Не подвергайте диск боковым нагрузкам.
- Устанавливайте кожух и соответствующий диск или круг. Не используйте изношенные диски или круги.
- Следите за тем, чтобы внутренний и внешний фланцы были правильно установлены.
- Убедитесь, что указанные стрелками направления вращения на принадлежности и электроинструменте совпадают.
- Избегайте перегрузок. При сильном нагреве инструмента позвольте ему поработать несколько минут вхолостую, чтобы принадлежность охладилась. Не прикасайтесь к горячим принадлежностям. Во время работы круги сильно нагреваются.
- Категорически запрещается эксплуатировать чашечный шлифовальный круг без подходящего кожуха.
- Запрещается использовать инструмент с отрезным станком.
- Никогда не используйте прокладки вместе со склеенными абразивными изделиями.
- Необходимо помнить, что диск продолжает вращаться после выключения инструмента.

Правильное положение рук (рис. F)

 **ОСТОРОЖНО!** Во избежании риска получения серьезных травм, **ВСЕГДА** используйте правильное положение рук как показано на рисунке.

 **ОСТОРОЖНО!** Во избежании риска получения серьезных травм **ВСЕГДА** крепко держите инструмент, предупреждая внезапную резкую отдачу.

Правильное положение рук подразумевает, что одна рука лежит на боковой рукоятке **5**, а другая — на корпусе инструмента, как показано на рис. F.

Дисковый регулятор скорости (рис. A)

 **ОСТОРОЖНО!** Вне зависимости от настройки скорости, номинальная скорость принадлежности должна, как минимум, равняться максимальной скорости, указанной на электроинструменте.

Дисковый регулятор скорости обеспечивает точное управление и позволяет использовать инструмент в оптимальных условиях в соответствии с принадлежностью и материалом.

- Поверните регулятор **11** в нужное положение. Поверните регулятор вверх для увеличения скорости и поверните вниз для понижения скорости.

Пусковой выключатель и рычаг разблокирования (рис. A)

 **ОСТОРОЖНО!** Перед использованием инструмента проверьте надежность затяжки боковой рукоятки.

 **ВНИМАНИЕ!** Прочно удерживайте боковую рукоятку и корпус инструмента для обеспечения контроля над инструментом при запуске и при останове, пока принадлежность не прекратит вращаться. Убедитесь в том, что круг полностью остановился, прежде чем положить инструмент.

1. Чтобы включить инструмент, нажмите на рычаг разблокирования **9** по направлению к задней части инструмента, затем нажмите на пусковой выключатель **8**. Инструмент будет работать, пока нажат переключатель.
2. Чтобы выключить инструмент, отпустите выключатель.

 **ОСТОРОЖНО!** Дождитесь, пока инструмент наберет полные обороты, прежде чем прикасаться им к обрабатываемой поверхности. Поднимите инструмент от обрабатываемой поверхности перед его выключением.

Фиксатор шпинделя (рис. A)

Фиксатор шпинделя **2** используется для предотвращения вращения шпинделя во время установки или снятия дисков. Используйте фиксатор шпинделя только после выключения инструмента, отключения питания и полной остановки диска.

ПРИМЕЧАНИЕ. Для предотвращения риска повреждения инструмента не используйте фиксатор шпинделя при работающем инструменте. Это приведет к повреждению инструмента, а установленная принадлежность может слететь и нанести травму.

Для установки фиксатора нажмите кнопку блокировки шпинделя и вращайте шпиндель до тех пор, пока он не зафиксируется и вы не сможете его более повернуть.

Шлифование поверхностей, шлифовка дерева и зачистка проволочной щеткой

 **ВНИМАНИЕ!** Обязательно устанавливайте правильное ограждение в соответствии с инструкциями, описанными в данном руководстве.

 **ОСТОРОЖНО!** Скопление металлической пыли. Интенсивное применение лепестковых кругов для обработки металлических поверхностей может привести к опасности поражения электрическим током. Для снижения этого риска перед использованием установите УЗО и ежедневно выполняйте очистку вентиляционных прорезей,

продувая их сухим сжатым воздухом в соответствии с приведенными ниже инструкциями.

Обработка поверхности заготовки:

1. Дождитесь, пока инструмент не наберет полные обороты, прежде чем прикасаться им к обрабатываемой поверхности.
2. Прилагайте минимальное давление на рабочую поверхность, чтобы инструмент работал на высоких оборотах. Чем выше частота оборотов инструмента, тем быстрее происходит удаление материала.

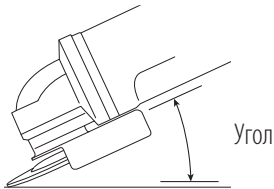

3. Соблюдайте правильный угол между инструментом и рабочей поверхностью. См. таблицу в зависимости от применения.

Действие	Угол
Шлифование	20–30°
Шлифование с помощью лепесткового круга	5–10°
Шлифование с помощью диска-подшвы	5–15°
Зачистка с помощью проволочной щетки	5–10°

4. Прижимайте край круга к рабочей поверхности.
 - Во время шлифования, шлифование с помощью лепестковых кругов или зачистки с помощью проволочной щетки перемещайте инструмент вперед и назад, чтобы предотвратить образование неровностей на поверхности заготовки.
 - При шлифовке с использованием диска-подшвы перемещайте инструмент вперед и назад по прямой линии, чтобы предотвратить горение и «завихрение» рабочей поверхности.

ПРИМЕЧАНИЕ. Длительное удержание инструмента на одном месте приведет к повреждению заготовки.

5. Поднимайте инструмент от обрабатываемой поверхности перед его выключением. Прежде чем положить инструмент, дождитесь его остановки.

! **ВНИМАНИЕ!** Соблюдайте особую осторожность при работе вблизи краев, так как при этом увеличена вероятность резкого смещения инструмента.

Меры предосторожности при обработке окрашенных заготовок

1. Шлифование и зачистка с помощью проволочной щетки заготовок, покрашенных краской на основе свинца, НЕ РЕКОМЕНДУЕТСЯ из-за образующейся вредной пыли. Наибольшую опасность отравление свинцом представляет для детей и беременных женщин.
2. Поскольку без химического анализа невозможно определить, содержит ли краска свинец, при шлифовании любой краски мы рекомендуем принять следующие меры предосторожности:

Обеспечение индивидуальной безопасности

1. В рабочей зоне, где производится шлифовка или зачистка окрашенной поверхности с помощью проволочной щетки, не должны находиться дети и беременные женщины, пока место проведения работ не будет полностью очищено.
2. Все лица, входящие в место проведения работ, должны надевать пылезащитную маску или респиратор. Фильтр следует заменять ежедневно или всякий раз, когда у пользователя возникают трудности с дыханием.

ПРИМЕЧАНИЕ. Допускается использование только тех пылезащитных масок, которые подходят для работы с пылью и парами свинцовой краски. Стандартные маски для работы с краской не предлагают эту защиту. Обратитесь к местному дилеру для приобретения соответствующей маски, одобренной НИОТ.
3. Чтобы предотвратить попадание загрязненных частиц краски в организм, запрещается ЕСТЬ, ПИТЬ и КУРИТЬ в месте проведения работ. ПЕРЕД тем как поесть, попить или покурить, рабочие должны тщательно смыть с себя пыль. Запрещается оставлять продукты питания, питьевые жидкости и сигареты в местах, где на них может осесть пыль.

Экологическая безопасность

1. Краску следует удалять таким образом, чтобы свести к минимуму количество образуемой пыли.
2. Рабочая зона, в которой происходит удаление краски, должна быть запечатана пластиковой пленкой толщиной не менее 4 мил.
3. Шлифование следует проводить таким образом, чтобы пыль краски не покидала зону проведения работ.

Очистка и утилизация

1. Все поверхности в рабочей зоне должны быть тщательно очищены и пропылесосены на протяжении проведения работ. Заменяйте пылесборники как можно чаще.
2. Пленку необходимо собирать и утилизировать вместе с пылевой стружкой и другим мусором. Они должны быть помещены в герметичные мешки для мусора и утилизированы в рамках стандартной процедуры сбора мусора. Во время выполнения работ по очистке детям и беременным женщинам запрещается входить в место проведения работ.
3. Все игрушки, моющаяся мебель и посуда, используемые детьми, должны быть тщательно вымыты перед использованием.

Шлифование кромки и отрезание



ОСТОРОЖНО! Запрещается использовать круги для шлифования кромок/отрезные круги для шлифования поверхностей, так как они не рассчитаны на боковые нагрузки. Это может привести к разрушению круга и личным травмам.



ВНИМАНИЕ! Круги для шлифования кромок/отрезные круги могут разрушиться или привести к отдаче в случае изгибания или скручивания.

Выполняя любые работы по шлифованию кромок/отрезания, открытая часть ограждения должна быть направлена от оператора.

ПРИМЕЧАНИЕ. Работы по шлифованию кромок/отрезания кругом типа 27 должны ограничиваться неглубокими разрезами и надрезами – не более 13 мм при использовании нового круга. Сокращайте глубину разрезов/надрезов пропорционально уменьшению радиуса круга по мере его износа. См. **Таблицу шлифовальных и режущих принадлежностей** для дополнительной информации. При выполнении работ по шлифованию кромок/отрезания кругом типа 41 необходимо использовать ограждение типа 1.

1. Дождитесь, пока инструмент не наберет полные обороты, прежде чем прикасаться им к обрабатываемой поверхности.
2. Прилагайте минимальное давление на рабочую поверхность, чтобы инструмент работал на высоких оборотах. Чем выше частота оборотов инструмента, тем быстрее происходит шлифование/отрезание.
3. Встаньте так, чтобы открытая нижняя сторона круга была направлена в сторону от вас.
4. Начав разрез заготовки, не изменяйте угол разреза. Изменение угла приведет к изгибанию круга и может привести к его разрушению. Шлифовальные круги для обработки кромок не предназначены для выдерживания боковых нагрузок.
5. Поднимите инструмент от обрабатываемой поверхности перед его выключением. Прежде чем положить инструмент, дождитесь его остановки.

Обработка металлических поверхностей

При обработке металлических поверхностей обязательно используйте устройство защитного отключения (УЗО) для предотвращения рисков, связанных с металлической стружкой.

В случае аварийного отключения инструмента с помощью УЗО отнесите инструмент в уполномоченный сервисный центр DEWALT.



ОСТОРОЖНО! При экстремальных условиях эксплуатации при работе с металлом внутри корпуса инструмента может накапливаться проводящая пыль. Это может привести к износу изоляции внутренних компонентов инструмента и опасности поражения электрическим током.

В целях предотвращения накопления металлической стружки внутри устройства рекомендуется ежедневно очищать вентиляционные отверстия. См. раздел **Техническое обслуживание**.

Разрезание металла

Для разрезания с использованием армированных абразивных кругов обязательна установка ограждения типа 1.

Выполняя разрез, перемещайте инструмент медленно, приспосабливаясь к обрабатываемому материалу. Не нажимайте на инструмент, не наклоняйте и не раскачивайте его из стороны в сторону.

Не замедляйте скорость работы инструмента, прилагая боковые нагрузки.

Инструмент всегда должен работать по направлению вверх. В противном случае существует опасность отдачи, которая выбьет инструмент из разреза.

При резке профилей и квадратных балок лучше всего начинать с места наименьшего поперечного сечения.

Грубая шлифовка

Запрещается использовать отрезные диски для выполнения грубой шлифовки.

Обязательно устанавливайте кожух типа 27.

Наилучшие результаты грубой шлифовки достигаются при установке инструмента под углом от 30° до 40°. Перемещайте инструмент назад и вперед, прилагая умеренное усилие. Таким образом заготовка не будет сильно нагреваться, не будет обесцвечена, а ее поверхность останется ровной.

Разрезание камня

Инструмент допускается использовать только для сухой резки.

Для резки камня лучше всего использовать алмазный отрезной круг. Эксплуатируйте устройство только при наличии пылезащитной маски.

Рекомендации при выполнении работ

Соблюдайте осторожность при резке пазов в несущих стенах.

Пазы в несущих стенах регулируются положениями государственного законодательства. Данные положения обязательны к соблюдению в любых обстоятельствах. Перед выполнением работ проконсультируйтесь с ответственным инженером-проектировщиком, архитектором или руководителем строительного объекта.

ТЕХНИЧЕСКОЕ ОБСЛУЖИВАНИЕ

Электроинструмент DEWALT имеет длительный срок эксплуатации и требует минимальных затрат на техобслуживание. Для длительной безотказной работы необходимо обеспечить правильный уход за инструментом и его регулярную очистку.



ОСТОРОЖНО! Чтобы снизить риск получения серьезных травм, выключайте инструмент и отключайте его от сети перед тем, как выполнять какие-либо регулировки или снимать/устанавливать принадлежности или оснастку. Убедитесь в том, что спусковой выключатель находится в положении OFF. Случайный запуск может привести к травме.



Смазка

Вашему инструменту не требуется дополнительная смазка.



Очистка



ОСТОРОЖНО! Удаляйте загрязнения и пыль с корпуса инструмента, продувая его сухим воздухом, поскольку грязь собирается внутри корпуса и вокруг вентиляционных отверстий. Надевайте защитные наушники и противопылевую маску при выполнении этих работ.



ОСТОРОЖНО! Никогда не пользуйтесь растворителями или другими сильнодействующими химическими веществами для чистки неметаллических частей инструмента. Эти химикаты могут повредить структуру материала, используемого для производства таких деталей. Используйте ткань, смоченную в мягком мыльном растворе. Не допускайте попадания жидкости внутрь инструмента; никогда не погружайте никакие из деталей инструмента в жидкость.

Дополнительные принадлежности



ОСТОРОЖНО! В связи с тем, что дополнительные приспособления других производителей, кроме DEWALT, не проходили проверку на совместимость с данным изделием, их использование может представлять опасность. Во избежание травм, с данным инструментом следует использовать только дополнительные принадлежности, рекомендованные DEWALT.

Проконсультируйтесь со своим продавцом для получения дополнительной информации.

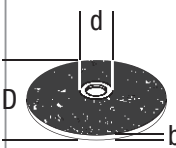
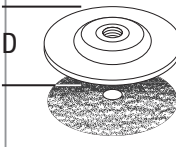
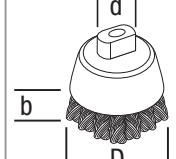
	Макс. [мм]		[мм]	Мин. вращение [мин. ⁻¹]	Периферийная скорость [м/с]	Длина резьбового отверстия [мм]
	D	b	d			
	125	6	22,23	10500	80	—
	125	—	—	10500	80	—
	75	30	M14	10500	45	20,0

	Макс. [мм]		[мм]	Мин. вращение [мин. ⁻¹]	Периферийная скорость [м/с]	Длина резьбового отверстия [мм]
	D	b	d			
	125	12	M14	10500	80	20,0

Защита окружающей среды



Отдельная утилизация. Изделия и аккумуляторные батареи с данным символом на маркировке запрещается утилизировать с обычными бытовыми отходами.

Изделия и аккумуляторные батареи содержат материалы, которые могут быть извлечены или переработаны, снижая потребность в исходном сырье. Пожалуйста, утилизируйте электрические изделия и аккумуляторные батареи в соответствии с местными нормами. Дополнительная информация доступна по адресу www.2helpU.com.

Светодиодная индикация

Данный раздел содержит список наиболее часто встречающихся схем светодиодной индикации, связанных с ними неисправностей, их причин и мер устранения. Оператор или технический персонал могут выполнять некоторые из мер устранения, но другие потребуют помощи квалифицированного технического специалиста DEWALT или вашего продавца.



Защита No-Volt

Неисправность

Переключатель в положении «ВКЛ», питание подано. Устройство не работает.

Решение

Переведите переключатель в выключенное, затем во включенное положение.



Защита от отдачи

Неисправность

Инструментом была обнаружена отдача и сработала защита от отдачи.

Решение

Проверьте принадлежность на предмет повреждений вследствие заземления, при необходимости замените. Поправьте рабочую заготовку и инструмент, затем переведите переключатель в выключенное и включенное положение.

Защита от перегрева

Неисправность

Инструмент автоматически выключился в целях предотвращения необратимых повреждений вследствие перегрева.

Решение

Убедитесь, что впускные и выпускные воздуховоды не перекрыты руками оператора, одеждой или мусором. Снизьте количество попадающих на инструмент материалов, переведите выключатель в выключенное, затем включенное положение и/или отключите устройство от розетки, затем подключите обратно.

**Защита от заклинивания/
перегрузки**

Неисправность

Инструмент длительное время находился в заклиненном состоянии и выключился.

Решение

Освободите инструмент от нагрузки, затем переведите выключатель в выключенное и во включенное положение.

Проблемы электросети

Неисправность

Инструмент работает от источника питания низкого качества, такого, например, как низкокачественный генератор. Такое питание может повредить инструмент.

Решение

Попробуйте использовать другой источник питания, менее длинный удлинитель или уменьшите количество оборудования, подключенного к источнику питания в один момент времени.

Таблица шлифовальных и режущих принадлежностей











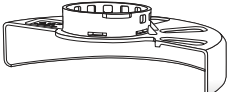

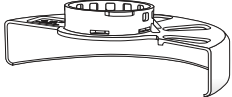
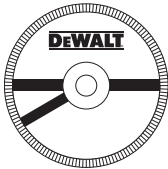

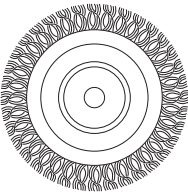
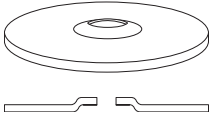

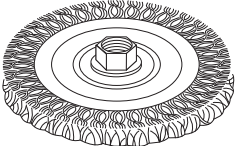
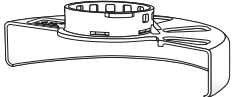
Тип кожуха	Принадлежность	Описание	Как установить на шлифовальную машину
 <p>Кожух тип 27</p>		Шлифовальный круг с вогнутым профилем	 <p>Кожух тип 27</p>
		Лепестковый круг	 <p>Задний фланец</p>
		Дисковые щетки	 <p>Диск с утопленным центром, тип 27</p>  <p>Резьбовая зажимная гайка</p>
		Дисковые щетки с резьбовой гайкой	 <p>Кожух тип 27</p>  <p>Дисковая щетка</p>
		Чашечная проволочная щетка с резьбовой гайкой	 <p>Кожух тип 27</p>  <p>Проволочная щетка</p>
		Подложка/шлифовальная бумага	 <p>Кожух тип 27</p>  <p>Резиновый диск-подошва</p>  <p>Наждачный круг</p>  <p>Резьбовая зажимная гайка</p>

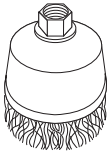
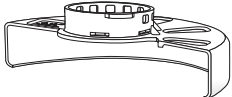
Таблица шлифовальных и режущих принадлежностей (продолжение)

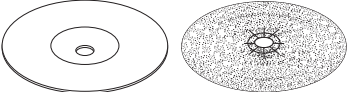
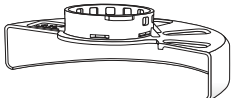
Тип кожуха	Принадлежность	Описание	Как установить на шлифовальную машину
 <p>Кожух тип 1</p>		<p>Режущий диск для каменной кладки, армированный</p>	 <p>Кожух тип 1</p>
		<p>Отрезной круг для металла, армированный</p>	 <p>Задний фланец</p>
 <p>Кожух тип 1</p> <p>ИЛИ</p>  <p>Кожух тип 27</p>		<p>Алмазный отрезной круг</p>	 <p>Отрезной круг</p>  <p>Резьбовая зажимная гайка</p>

EST	Tallmac Tehnika OÜ Liimi 4/2 10621 Tallinn	(+372) 6563683 remont@tallmac.ee www.tallmac.ee
	Tallmac Tehnika OÜ Riia 130 B/1 TARTU 50411	(+372) 6668510 tartu@tallmac.ee www.tallmac.ee
	Stokker AS Peterburi tee 44 11415 Tallinn	(+372) 6201111 stokker@stokker.com www.stokker.com
LV	LIC GOTUS SIA Ulbrokas Str. 1021 Riga	(+371) 67556949 info@licgotus.lv www.licgotus.lv
	Stokker SIA Krasta iela 42 LV1003 Riga	(+371) 27354354 krasta.riga@stokker.com www.stokker.com
	Visico Fastening Systems SIA Mazā Rāmavas iela 2 1076 Valdlauci, Riga	(+371) 67 452 453 (+371) 67 452 454 info@visico.eu www.visico.eu
LT	ELREMTA MASTERMANN UAB NAGLIO STR 4C 52367 Kaunas	(+370) 69840004 servisas@elmast.lt www.elremta.lt
	Stokker UAB Islandijos pl.5 LT-49179 Kaunas	(+370) 650 05730 kaunas@stokker.com www.stokker.com

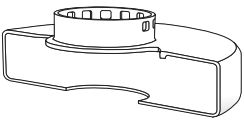
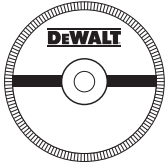
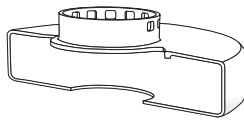
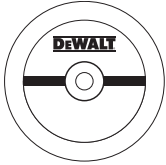
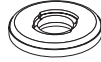
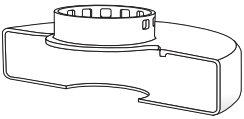
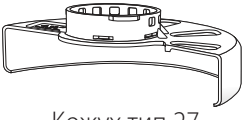
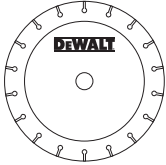
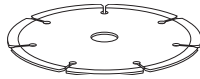
Rohkem infot lähima hoolduspartneri kohta leiate siit:

www.2helpu.com

Informāciju par tuvāko servisa pārstāvi skatiet tīmekļa vietnē:

www.2helpu.com

Informāciju apie artimiausias remonto dirbtuves rasite tinklalapyje:

www.2helpu.com



Garantija

DEWALT užtikrina, kad gaminio, kuris pristatomas vartotojui, medžiagos ir (arba) jo surinkimas yra kokybiškas. Garantija yra priedas prie privačių vartotojų teisių ir jų nekeičia. Garantija galioja visose Europos Bendrijos valstybėse natėse ir Europos laisvosios prekybos zonoje.

Jei DEWALT gaminy sultūžia dėl nekokybiškų medžiagų ir (arba) surinkimo, arba, jei jis neatitinka techninių reikalavimų, 12 mėnesių laikotarpiu nuo jo įsigijimo DEWALT sutaisys arba pakels gaminį.

Garantija netaikoma, jei gedimas atsiranda dėl:

- normalaus susidėvėjimo;
- netinkamo įrankio eksploatavimo ar techninės priežiūros;
- jei variklis buvo perkrautas;
- jei gaminy suggedo dėl neįprastų dalių, medžiagų ar nelaimingo atsitikimo;
- netinkamo maitinimo.

Garantija netaikoma, jei gaminį remontavo arba išmontavo DEWALT neįgaliotas technikas.

Garantijai pasinaudoti gaminį, užpildytą garantinę kortelę ir pirkimo įrodymą (čekį) reikia pristatyti pardavėjui arba tiesiogiai įgaliotoms remonto dirbtuvėms ne vėliau kaip per du mėnesius nuo gedimo nustatymo.

Informaciją apie artimiausias DEWALT remonto dirbtuves rasite tinklalapyje www.2helpu.com.

Garantinis talonas:

Įrankio modelis/katalogo numeris

Seriijinis numeris/datos kodas

Vartotojas

Pardavėjas

Data



Garantii

DEWALT garanteerib, et toode on kliendile tarnimisel vaba materjali ja/või koostamise vigadest. Garantii lisandub erakliendi seaduslikele õigustele ning ei mõjuta neid. Garantii kehtib kõigi Euroopa Ühenduse liikmesriikide territooriumitel ja Euroopa vabakaubanduspiirkonnas.

Kui 12 kuu jooksul ostmisest esineb mõnel DEWALT tootel rike materjali ja/või koostamise vea tõttu või see on spetsifikatsiooni suhtes defektne, parandab või vahetab DEWALT toote kliendi jaoks minimaalse vaevaga.

Garantii ei kehti, kui vea põhjuseks on:

- Normaalse kulumine
- Tööriista väärkohtlemine või halb hooldamine
- Mootori ülekoormamine
- Kui toodet on kahjustanud vöörosakesed, materjal või õnnetus
- Vale toitepinge

Garantii ei kehti, kui toodet on remontinud või demonteerinud DEWALT volitusetä isik.

Garantii kasutamiseks tuleb toode, täidetud garantiikaart ja ostutõend (t ekk) viia müüjale või otse volitatud teenindajale hiljemalt kaks kuud peale vea avastamist.

Teavet lähima DEWALT teenindaja kohta leiata veebisaidilt: www.2helpu.com.

Garantiita long:

Tööriista mudel/katalogi number

Seerianumber/kuupäeva kood

Klient

Müüja

Kuupäev

DEWALT®

РУССКИЙ ЯЗЫК

Гарантия

DEWALT гарантирует, что данное изделие в момент поставки потребителю не содержит каких-либо дефектов материалов или сборки. Данная гарантия дополняет законные права частного потребителя и не затрагивает их каким-либо образом. Настоящая гарантия действует на территориях стран-членов Европейского Союза и в Европейской зоне свободной торговли.

Если в течение 12 месяцев с даты приобретения произошла поломка изделия DEWALT из-за некачественных материалов и/или сборки, либо изделие является дефектным в соответствии с техническими требованиями, то DEWALT отремонтирует или заменит изделие с минимальным беспокойством для потребителя.

Гарантия не действительна, если произошла поломка вследствие:

- Нормального износа
- Неправильного использования или плохого обслуживания
- Перегрузки двигателя
- Если изделие повреждено посторонними частями, материалом или вследствие аварии
- Использования ненадлежащего источника питания

Гарантия не действительна, если изделие подвергалось ремонту или разборке лицом, не уполномоченным DEWALT.

Для того, чтобы воспользоваться гарантией необходимо предоставить: изделие, заполненную Гарантийную карту и доказательство покупки (приемки) дилеру или непосредственно уполномоченному агенту по обслуживанию не позднее двух месяцев с момента обнаружения поломки.

Информацию о ближайшем агенте по обслуживанию DEWALT можно найти на странице в Интернете: www.2helpu.com.

Гарантийный талон:

Модель инструмента / Номер по каталогу

Серийный номер / Код даты

Потребитель

Дилер

Дата

DEWALT®

LATVIŠU

Garantija

DEWALT garantē, ka produktam, to piegādājot Klientam, nav materiālu un/vai montāžas defektu. Garantija ir papildus privāti Klienti juridiskajam tiesībam un tas neietekmē. Garantija ir spēkā visās Eiropas Kopienas dalībvalstīs un Eiropas Brīvās tirdzniecības zonā.

Jā DEWALT produkts saūst materiālu un/vai montāžas trūkumu dēļ vai ja tam ir trūkumi saskaņā ar tehnisko specifikāciju, DEWALT 12 mēnešu laikā no pirkšanas datuma veiks remontu vai produkta nomaiņu, cenšoties klientam radīt iespējami mazāk grūtību.

Garantija nav spēkā, ja bojājums ir radies šāda iemesla dēļ:

- Normāls nolikums
- Ieļļas nepareiza lietošana vai silkta uzlīmēšana
- Ja motors darbināts ar pārslodzi
- Ja produkta bojājumu radījuši svešķermeņi, cits materiāls vai tas bojāts avārijas rezultātā
- Nepareiza strāvas padeve

Garantija nav spēkā, ja produktam gemontu vai arkori veikusi persona, kam šādam nolūkam nav DEWALT atļaujas.

Lai izmantotu garantijas tiesības, produkts ar aizpildītu garantijas talonu un rīkuma apliecējumu (čeku) ir jānogādā raīdēvējam vai tieši pilnvarotajam arkores pārstāvim vēlākais divus mēnešus pēc trūkuma konstatēšanas.

Informāciju par tuvāko DEWALT servisa pārstāvi meklējiet mājas lapā: www.2helpu.com.

Garantijas talons:

Ieļļes modelis/Kataloga numurs

Sērijas numurs/Datuma kods

Klients

Pārdevējs

Datums